

FR  
IT  
DE  
NL  
RO

Mode d'emploi  
Istruzioni per l'uso  
Bedienungsanleitung  
Gebruiksaanwijzing  
Instrucțiuni de utilizare

# VH W 854 ZD

 *Sensor Dry*

## HOOVER



## TOUS NOS COMPLIMENTS

En achetant cet appareil ménager Hoover, vous avez démontré que vous n'acceptez aucun compromis: vous voulez toujours ce qu'il y a de mieux.

Hoover a le plaisir de vous proposer cette nouvelle machine à laver qui est le résultat d'années de recherches et d'études des besoins du consommateur. Vous avez fait le choix de la qualité, de la fiabilité et de l'efficacité.

Hoover vous propose une large gamme d'appareils électroménagers: machines à laver la vaisselle, machines à laver et sécher le linge, cuisinières, fours à micro-ondes, fours et tables de cuisson, hottes, réfrigérateurs et congélateurs.

Demandez à votre Revendeur le catalogue complet des produits Hoover.

Nous vous prions de lire attentivement les conseils contenus dans ce livret. Il contient d'importantes indications concernant les procédures d'installation, d'emploi, d'entretien et quelques suggestions utiles en vue d'améliorer l'utilisation de la machine à laver.

Conservez avec soin ce livret: vous pourrez le consulter bien souvent.

Quand vous communiquez avec Hoover, ou avec ses centres d'assistance, veuillez citer le Modèle, le n° et le numéro G (éventuellement).

## COMPLIMENTI

*Con l'acquisto di questo elettrodomestico Hoover; Lei ha dimostrato di non accettare compromessi; Lei vuole il meglio.*

*Hoover é lieta di proporLe questa nuova lavatrice frutto di anni di ricerche e di esperienze maturate sul mercato, a contatto diretto con i Consumatori. Lei ha scelto la qualità, la durata e le elevate prestazioni che questa lavatrice Le offre.*

*Hoover Le propone inoltre una vasta gamma di elettrodomestici: lavatrici, lavastoviglie, lavasciuga, cucine, forni a microonde, forni e piani di cottura, frigoriferi e congelatori.*

*Chieda al Suo Rivenditore il catalogo completo dei prodotti Hoover*

*La preghiamo di leggere attentamente le avvertenze contenute nel presente libretto in quanto forniscono importanti indicazioni riguardanti la sicurezza di installazione, d'uso, di manutenzione e alcuni utili consigli per il migliore utilizzo della lavatrice.*

*Conservi con cura questo libretto per ogni ulteriore consultazione.*

*Quando comunica con la Hoover o con i suoi centri di assistenza citi sempre il Modello, il n° e il numero G (se c'è). Praticamente tutto ciò che è citato nel riquadro.*

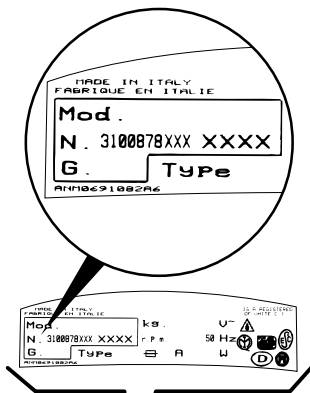

## HERZLICHEN GLÜCKWUNSCH!

Mit dem Kauf dieses Hoover Elektrogerätes haben Sie bewiesen, daß Sie stets nur das Beste wählen - ohne Kompromisse.

Hoover freut sich, Ihnen diese neue Waschmaschine anbieten zu können. Sie ist das Ergebnis jahrelanger Forschung und einer Markterfahrung, die im ständigen direkten Kontakt mit dem Verbraucher gereift ist. Sie haben mit diesem Gerät Qualität, lange Lebensdauer und einen hohen Leistungsstandard gewählt.

Hoover bietet Ihnen darüber hinaus eine breite Palette weiterer elektrischer Haushaltsgeräte: Waschmaschinen, Geschirrspüler, Wäschetrockner, Elektroherde, Mikrowellenherde, Backöfen und Kochfelder, Kühl- und Gefrierschränke.

Fragen Sie Ihren Fachhändler nach dem kompletten Hoover Katalog.

Lesen Sie bitte aufmerksam die Anweisungen, die Sie in diesem Heft finden. Sie finden dort wichtige Hinweise zur sicheren Installation, zur Bedienung, zur Pflege und zur optimalen Verwendung der Waschmaschine.

Bewahren Sie das Heft für eine spätere Nutzung gut auf.

Geben Sie bitte in allen Mitteilungen an Hoover oder an Ihre zuständige Kundendienststelle stets das Modell, die Nummer und die G-Nummer (falls vorhanden), - also praktisch alle Angaben des Typenschildes -, an.

## ONZE COMPLIMENTEN

*Met de aankoop van dit Hoover huishoudelijk apparaat hebt u laten zien dat u geen genoegen neemt met tussenoplossingen en dat u alleen het allerbeste wilt.*

*Het is voor Hoover een genoegen u een nieuwe wasautomaat aan te bieden die het resultaat is van jarenlang onderzoek en ervaring opgedaan door een direct contact met de gebruiker. U hebt gekozen voor de kwaliteit, de duurzaamheid en de uitstekende prestatie die deze wasmachine levert.*

*Hoover kan u ook een uitgebreid assortiment van ander huishoudelijke apparaten en stofzuigers bieden. Kijk hiervoor op de lokale website van Hoover.*

*Een uitgebreide catalogus van Hoover apparaten kunt u bij uw winkelier krijgen.*

*Wij verzoeken u dit boekje aandachtig door te lezen, want het geeft u belangrijke richtlijnen omtrent het veilig installeren, het gebruik en het onderhoud en bruikbare tips om met uw wasautomaat de beste resultaten te verkrijgen.*

*Bewaar dit boekje op een goede plaats zodat u het kunt raadplegen.*

*Vermeld altijd het type, nummer en G-nummer (indien van toepassing) van het apparaat (staat op het paneel) als u contact opneemt met Hoover of de Klantenservice.*

## FELICITĂRI!

Cumparind aceasta masina de spalat Hoover ati aratat ca nu acceptati compromisuri, vreti doar ce e cel mai bun.

**Hoover** are placerea sa va prezinte o noua masina de spalat, rezultatul multor ani de cercetari si studii asupra nevoilor consumatorilor. Ati ales calitatea, durabilitatea si eficienta oferite de aceasta masina de spalat.

**Hoover** va ofera o gama larga de aparate electrocasnice: masini de spalat vase, masini de spalat si uscat rufe, aragaze, cuptoare cu microunde, cuptoare traditionale si hote, frigidere si congelatoare. Solicitati de la magazin catalogul cu gama completa **Hoover**.

Va rugam sa cititi aceste instructiuni cu mare atentie deoarece furnizeaza informatii importante cu privire la instalarea, folosirea si intretinerea masinii Dvs. De spalat precum si sugestii pentru a obtine cele mai bune rezultate la spalare.

Pastrati instructiunile cu grija pentru a le putea consulta de cite ori aveti nevoie.

FR	IT		DE	NL	RO
INDEX	INDICE	CHAPITRE CAPITOLO KAPITEL HOOFDSTUK CAPITOLUL	INHALT	INHOUDSOPGAVE	CUPRINS
Avant-propos	Prefazione		Einleitung	Inleiding	Felicitari
Notes générales à la livraison	Note generali alla consegna	1	Allgemeine Hinweise zur Lieferung	Algemene aanwijzingen bij levering	Informatii generale
Garantie	Garanzia	2	Garantie	Garantie	Garantie
Mesures de sécurité	Prescrizioni di sicurezza	3	Sicherheitsvorschriften	Veiligheidsmaatregelen	Masuri de securitate
Données techniques	Dati tecnici	4	Technische Daten	Technische gegevens	Caracteristici tehnice
Mise en place, installation	Messa in opera, installazione	5	Inbetriebnahme, Installation	In elkaar zetten en installeren	Instalare punerea in functiune
Description des commandes	Descrizione comandi	6	Bedienungsanleitung	Bedieningspaneel	Descrierea comenzilor
Tableau des programmes	Tabella programmi	7	Programmtabelle	Overzicht van programma's	Descrierea programelor
Sélection	Selezione	8	Programm/Temperaturwahl	Kiezen van het programma	Selectionarea programelor
Tiroir à lessive	Cassetto detersivo	9	Waschmittelbehälter	Wasmiddelbakje	Caseta de detergenti
Le produit	Il prodotto	10	Das Produkt	De weefsels	Produsul
Lavage	Lavaggio	11	Waschen	Het wassen	Spalarea
Séchage	Asciugatura	12	Trocknen	Het drogen	Uscare
Cycle automatique de lavage/séchage	Ciclo automatico lavaggio asciugatura	13	Automatischer Ablauf Waschen/Trocknen	Automatische was-droog cyclus	Ciclu automat de spalare/uscare
Nettoyage et entretien	Pulizia e manutenzione ordinaria	14	Reinigung und allgemeine Wartung	Schoonmaken en normaal onderhoud	Curatarea si intretinerea aparatului
Recherche des pannes	Ricerca guasti	15	Fehlersuche	Storingzoeker	Anomalii in functionare

## CHAPITRE 1

NOTES GENERALES  
A LA LIVRAISON

A la livraison veuillez, contrôler que le matériel suivant accompagne la machine:

- A) LIVRET D'INSTRUCTIONS
- B) ADRESSES DE SERVICE APRES VENTE
- C) CERTIFICAT DE GARANTIE
- D) BOUCHONS
- E) COUDES POUR LE TUBE DE VIDANGE
- F) BAC POUR LES PRODUITS LESSIVIELS LIQUIDES OU POUR LES PRODUITS BLANCHISSANTS LIQUIDES

## LES CONSERVER

et contrôler que ce matériel soit en bon état; si tel n'est pas le cas appelez le centre Hoover le plus proche.

## CAPITOLO 1

NOTE GENERALI  
ALLA CONSEGNA

Alla consegna controlli che con la macchina ci siano:

- A) MANUALE D'ISTRUZIONE
- B) INDIRIZZI DI ASSISTENZA
- C) CERTIFICATI DI GARANZIA
- D) TAPPI
- E) CURVA PER TUBO SCARICO
- F) BACINELLA DETERGIVO LIQUIDO O CANDEGGIANTE

## CONSERVATELI

e controlli che non abbia subito danni durante il trasporto, in caso contrario chiami il centro Hoover più vicino.

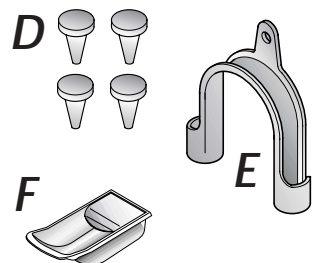
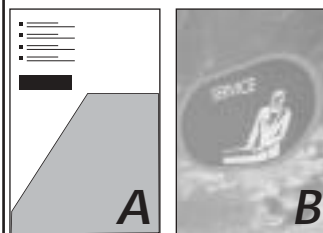
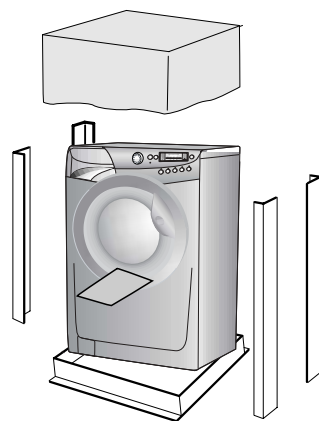

## KAPITEL 1

ALLGEMEINE  
HINWEISE ZUR  
LIEFERUNG

Kontrollieren Sie bei Anlieferung des Gerätes, ob das folgende Zubehör mitgeliefert wurde:

- A) BEDIENUNGSANLEITUNG
- B) VERZEICHNIS DER KUNDENDIENSTSTELLEN
- C) GARANTIESCHEIN
- D) STÖPSEL
- E) ROHRBOGEN FÜR ABLAUFSCHLAUCH
- F) EINSATZ FÜR FLÜSSIGWASCHMITTEL BZW. BLEICHMITTEL

## BITTE GUT AUFBEWAHREN

Gerät bei Lieferung auf eventuelle Transportschäden untersuchen und gegebenenfalls beim Händler reklamieren.

## HOOFDSTUK 1

ALGEMENE  
AANWIJZINGEN BIJ  
DE LEVERING

Controleer bij de levering of met de machine het volgende is bijgeleverd:

- A) HANDLEIDING
- B) ADRESSEN KLANTENSERVICE
- C) GARANTIEBEWIJZEN
- D) KAPJES
- E) AFVOERSLANGGELEIDERS
- F) WASMIDDELENBAKJE

## BEWAAR DEZE GOED

Controleer ook of de machine gedurende het transport niet beschadigd is. Mocht dat wel het geval zijn, neemt u dan contact met uw Hoover leverancier

## CAPITOLUL 1

INFORMATII  
GENERALE

La cumpararea masinii, verificati ca urmatoarele materiale sa insoteasca masina:

- A) INSTRUCIUNI DE UTILIZARE IN LIMBA ROMANA
- B) LISTA CU PUNCTELE SERVICE
- C) CERTIFICAT DE GARANTIE
- D) DOPURI
- E) COT RIGID PENTRU TUBUL DE EVACUARE
- F) COMPARTIMENT PENTRU DETERGENT LICHID

PASTRATI-LE INTR-UN  
LOC SIGUR.

Verificati daca masina are daune in urma transportului. In acest caz, contactati centrul service autorizat.

## CHAPITRE 2

GARANTIE

L'appareil est accompagné par un certificat de garantie.



## CAPITOLO 2

GARANZIA

L'apparecchio é corredato da un certificato di garanzia che Le permette di usufruire gratuitamente del Servizio di Assistenza Tecnica.

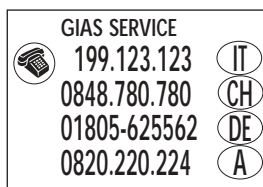

## KAPITEL 2

GARANTIE

Der beiliegende Garantieschein und die Original-Kaufrechnung ermöglicht die kostenlose Inanspruchnahme des technischen Kundendienstes. Die Garantiezeit beträgt zwei Jahre ab Kaufdatum.

**IM SERVICEFALL WENDEN SIE SICH BITTE AN UNSEREN AUTORISIERTEN WERKSUNDENDIENST. BITTE WÄHLEN SIE FÜR DEUTSCHLAND AUS DEM FESTNETZ DIE BUNDESWEIT EINHEITLICHE SERVICE NUMMER 01805 - 625562 (12 CT./MIN), DIE SIE AUTOMATISCH MIT DEM ZUSTÄNDIGEN GIAS-WERKSUNDENDIENST IN IHRER NÄHE VERBINDET.**



## HOOFDSTUK 2

GARANTIE

De machine staat onder garantie, waardoor u tijdens de garantieperiode gratis gebruik kunt maken van de Gias Service, behalve de prijs van het telefoontje. Vergeet niet om binnen 10 dagen na de aankoopdatum het garantiecertificaat op te sturen.

Bewaar het ontvangstbewijs van de winkelier waar u de machine gekocht heeft om dit aan de reparateur te tonen, mocht hij het bewijs nodig hebben.

Als uw machine defect is of niet juist functioneert, dan raden wij u aan om eerst het hoofdstuk 'Problemen' door te lezen, voordat u contact op neemt met Gias Service.

Als het probleem zich na alle aanbevolen controles nog steeds voordoet, dan kunt u bellen met Gias Service.

U betaalt voor het telefoontje en u wordt direct verbonden met Gias Service. Het is belangrijk dat u de adviseur het modelnummer en het serienummer van uw machine doorgeeft, die u op de kenplaat aan de voorkant van de wasmachine (bij de deur) kunt vinden (16 tekens, beginnend met het nummer 3). Hierdoor kunnen wij u beter van dienst zijn.



## CAPITOLUL 2

GARANTIE

Masina de spalat este insoțita de un certificat de garanție care va permite sa va bucurati de depanare gratuita.

## CHAPITRE 3

## MESURES DE SECURITE

ATTENTION:  
EN CAS  
D'INTERVENTION DE  
NETTOYAGE ET  
D'ENTRETIEN

- Débrancher la prise de courant.
- Fermer le robinet d'alimentation d'eau.
- Toutes les machines Hoover sont pourvues de mise à la terre. Vérifier que l'installation électrique soit alimentée par une prise de terre, en cas contraire demander l'intervention du personnel qualifié.

**CE** Produit compatible avec les Directives Européennes 73/23/EEC et 89/336/EEC, remplacé par 2006/95/EC et 2004/108/EC, et les amendements successifs.

- Ne pas toucher l'appareil pieds nus.
- Autant que possible éviter l'usage de rallonges dans les salles de bains ou les douches.

ATTENTION:  
PENDANT LE LAVAGE  
L'EAU PEUT ATTEINDRE  
90°C.

- Avant d'ouvrir le hublot vérifier que le tambour soit sans eau.

## CAPITOLO 3

## PRESCRIZIONI DI SICUREZZA

ATTENZIONE:  
PER QUALSIASI  
INTERVENTO DI PULIZIA  
E MANUTENZIONE  
DELLA LAVATRICE

- Togliere la spina.
- Chiudere il rubinetto dell'acqua.
- La Hoover corredata tutte le sue macchine di messa a terra. Si assicuri che l'impianto elettrico sia provvisto di messa a terra in caso contrario richieda l'intervento di personale qualificato.

**CE** Apparecchio conforme alle Direttive Europee 73/23/CEE e 89/336/CEE, sostituite rispettivamente da 2006/95/CE e 2004/108/CE, e successive modifiche.

- Non tocchi l'apparecchio con mani, piedi bagnati o umidi.
- Non usi l'apparecchio a piedi nudi.
- Non usi, se non con particolare cautela, prolunghe in locali adibiti a bagno o doccia.

ATTENZIONE:  
DURANTE IL LAVAGGIO  
L'ACQUA PUO' ANDARE  
A 90°C.

- Prima di aprire l'oblò si assicuri che non vi sia acqua nel cestello.

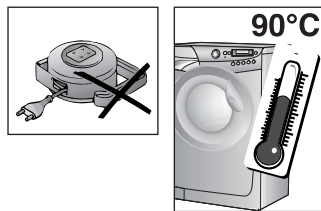
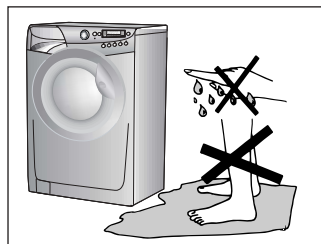
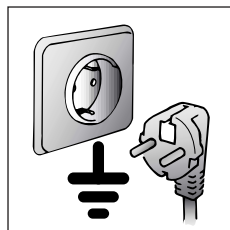
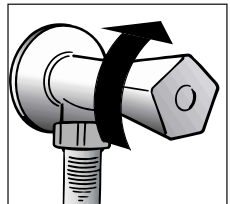
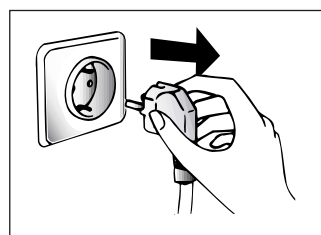

## KAPITEL 3

SICHERHEITS-  
VORSCHRIFTENZUR BEACHTUNG:  
BEI REINIGUNG UND  
WARTUNG DES  
GERÄTES

- Netzstecker ziehen.
- Wasserzufuhr sperren.
- Alle Hoover Geräte sind geerdet. Versichern Sie sich, daß Ihr Stromnetz geerdet ist. Sollte dies nicht der Fall sein, rufen Sie einen Fachmann.

**CE** Das Gerät entspricht den Europäischen Richtlinien 73/23/CEE und 89/336/CEE, ersetzt durch 2006/95/CE bzw. 2004/108/CE, und deren nachträglichen Veränderungen.

- Benutzen Sie nach Möglichkeit keine Verlängerungskabel in Feuchträumen.

ACHTUNG:  
JE NACH  
WASCHPROGRAMM  
KANN SICH DAS  
WASSER BIS AUF 90° C  
AUFHEIZEN.

- Vor dem Öffnen des Bullauges sicherstellen, daß kein Wasser mehr in der Trommel steht.

## HOOFDSTUK 3

VEILIGHEIDSMAA-  
TREGELENBELANGRIJK:  
VOOR HET  
SCHOONMAKEN EN  
ONDERHOUD

- Haal de stekker uit het stopcontact.
- Draai de watertoevoer kraan dicht.
- Alle Hoover apparaten zijn geaard. Controleer of het hoofdnets wel geaard is. Als dat niet het geval is dient u contact op te nemen met een erkend elektricien.

**CE** Dit apparaat voldoet aan de Europese Richtlijnen 73/23/EEC en 89/336/EEC, vervangen door 2006/95/EC and 2004/108/EC en eventuele wijzigingen

- Raak het apparaat niet aan met natte of vochtige handen of voeten.
- Gebruik het apparaat niet blootsvoets.
- Als er verlengsnoeren in de badkamer of doucheruimte worden gebruikt moet u extra voorzichtig zijn. Vermijd dat, als dat mogelijk is.

WAARSCHUWING:  
TIJDENS HET  
WASPROGRAMMA  
KAN DE TEMPERAATUUR  
VAN HET WATER  
OPLOPEN TOT 90° C.

- Controleer voordat u de deur van de wasautomaat openmaakt of er geen water in de trommel zit.

## CAPITOLUL 3

MASURI DE  
SECURITATEATENTIE: PENTRU ORICE  
OPERATIE DE CURATARE  
SI INTRETINERE A MASINII  
DE SPALAT

- Se scoate stekerul din priza.
- Se inchide robinetul de apa.
- Toate produsele Hoover au impamintare. Asigurati-va ca priza folosita are impamintare.

Aparatele **CE** sunt realizate in conformitate cu directivele europene 73/23/EEC si 89/336/EEC, inlocuite de 2006/95/EC si 2004/108/EC si modificarile ulterioare.

- Nu se atinge aparatul cu mainile sau picioarele ude.
- Nu utilizati aparatul cand sunteti desculți.
- Nu utilizati prelungitoare in camera de baie.

ATENTIE: IN TIMPUL  
SPALARII TEMPERATURA  
APEI POATE AJUNGE LA  
90°C.

- Inainte de a deschide hubloul asigurati-va ca nu exista apa in tambur.

**FR**

● Ne pas utiliser d'adaptateurs ou de prises multiples.

● Cet appareil n'est pas destiné à être utilisé par des personnes (notamment les enfants) incapables, irresponsables ou sans connaissance sur l'utilisation du produit, à moins qu'elles ne soient surveillées, ou instruites sur l'utilisation de l'appareil, par une personne responsable de leur sécurité.

Surveillez les enfants pour être sûr qu'ils ne jouent pas avec l'appareil.

● Pour débrancher la prise, ne pas tirer sur le câble.

● Ne pas laisser la machine exposée aux agents atmosphériques (pluie, soleil, etc...).

● En cas de déménagement ne jamais soulever la machine par les boutons ou par le tiroir des produits lessiviels.

● Pendant le transport ne pas appuyer le hublot sur le chariot.

#### Important!

Les ouvertures à la base de l'appareil ne doivent en aucun cas être obstruées par des tapis, moquette ou autres objets.

● 2 personnes pour soulever la machine (voir dessin).

● En cas de panne et/ou de mauvais fonctionnement éteindre la machine, fermer le robinet d'alimentation d'eau et ne pas toucher à la machine. Pour toute réparation adressez-vous exclusivement à un centre d'assistance technique Hoover en demandant des pièces de rechange certifiées constructeur. Le fait de ne pas respecter les indications susmentionnées peut compromettre la sécurité de l'appareil.

● Si le remplacement du câble d'alimentation s'avère nécessaire, il devra être remplacé par un câble spécial fourni par le service après-vente.

**IT**

● Non usi adattatori o spine multiple

● Questo apparecchio non è destinato ad essere usato da bambini e persone incapaci o inesperte all'uso del prodotto, a meno che non vengano sorvegliate o istruite riguardo all'uso dell'apparecchio da una persona responsabile della loro sicurezza.

Sorvegliare i bambini in modo tale da assicurarsi che non giochino con l'apparecchio.

● Non tiri il cavo di alimentazione, o l'apparecchio stesso, per staccare la spina dalla presa di corrente.

● Non lasci esposto l'apparecchio ad agenti atmosferici (pioggia, sole, ecc...).

● In caso di trasloco non la sollevi mai dalle manopole o dal cassetto del detersivo.

● Durante il trasporto non appoggi mai l'oblò al carrello.

#### Importante!

Nel caso si installi l'apparecchio su un pavimento ricoperto da tappeti o con moquette, si deve fare attenzione che le aperture di ventilazione alla base dell'apparecchio non vengano ostruite.

● Sollevarla in due persone come illustrato in figura.

● In caso di guasto e/o di cattivo funzionamento dell'apparecchio, lo spenga, chiuda il rubinetto dell'acqua e non manometta l'elettrodomestico. Per l'eventuale riparazione si rivolga solamente a un centro di Assistenza Tecnica Hoover e richieda l'utilizzo di ricambi originali. Il mancato rispetto di quanto sopra può compromettere la sicurezza dell'apparecchio.

● Se il cavo di alimentazione risultasse danneggiato, dovrà essere sostituito da un cavo speciale disponibile presso il servizio di Assistenza Tecnica.

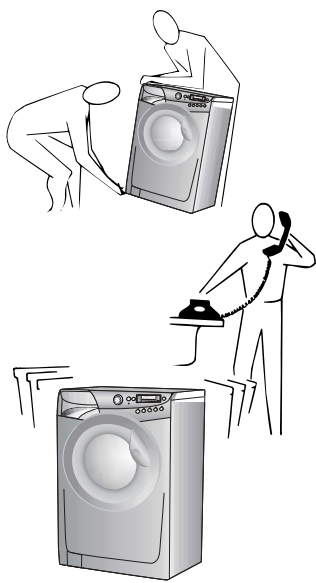
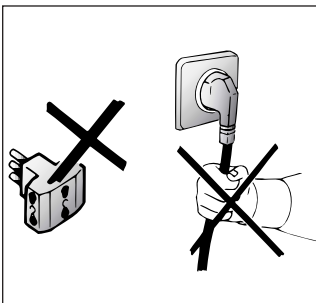
**DE**

● Gerät nicht an Adapter oder Mehrfachsteckdosen anschließen.

● Kinder oder Personen mit eingeschränkten körperlichen oder geistigen Fähigkeiten oder mit ungenügenden Kenntnissen und Erfahrung dürfen nur dann das Gerät benutzen, wenn sie beaufsichtigt werden oder hinreichend Anweisungen zur sicheren Behandlung des Gerätes durch eine für Ihre Sicherheit verantwortliche Person erhalten haben.

Kinder sind zu beaufsichtigen, um sicher zu stellen, dass sie nicht mit dem Gerät spielen.

● Ziehen Sie den Stecker immer am Stecker selbst aus der Steckdose.

● Setzen Sie das Gerät keinen Witterungseinflüssen (Regen, Sonne usw.) aus.

● Das Gerät niemals an den Schaltknöpfen oder am Waschmittelbehälter anheben.

● Während des Transportes mit einer Sackkarre das Gerät nicht auf das Bullauge lehnen.

#### Wichtig!

Falls Sie das Gerät auf einen Teppich oder Teppichboden aufstellen, achten Sie darauf, daß die Lufteinlässe am Boden des Gerätes nicht verstopft werden.

● Stets, wie auf der Zeichnung dargestellt, zu zweit anheben.

● Bei eventuellen Defekten und Fehlfunktionen das Gerät abschalten, die Wasserzufuhr unterbrechen und die Waschmaschine nicht gewaltsam öffnen. Bei anfallenden Reparaturen wenden Sie sich bitte ausschließlich an die Kundendienststelle der Firma Hoover und bestehen Sie auf die Verwendung von Originalersatzteilen. Die Nichtbeachtung der o.a. Vorschriften kann zur Beeinträchtigung der Gerätesicherheit führen.

● Wenn das Gerät einmal ausgedient hat, entsorgen Sie es bitte ordnungsgemäß über Ihren Fachhändler oder die kommunalen Entsorgungseinrichtungen.

● Sollte das Netzkabel beschädigt sein, muß dieses mit dem speziellen Netzkabel ersetzt werden, das vom Gias-Kundendienst zur Verfügung gestellt werden kann.

**NL**

● Gebruik geen verdeelstekkers of meervoudige contactdozen.

● Het gebruik van dit apparaat is niet bedoeld voor personen (inclusief kinderen) met verminderde lichamelijke, zintuiglijke of geestelijke capaciteiten of tekort van ervaring en kennis, tenzij er toezicht of instructie is van een persoon die verantwoordelijk is voor hun veiligheid.

Kinderen moeten in de gaten worden gehouden worden, om er zeker van te zijn dat ze niet met het apparaat gaan spelen.

● Trek niet aan de elektriciteitsdraad of aan het apparaat zelf om de stekker uit het stopcontact te halen.

● Stel het apparaat niet bloot aan atmosferische invloeden (regen, zon, etc.)

● Als u het apparaat wilt verplaatsen til het dan nooit op aan de knoppen of aan de wasmiddellade.

● Laat tijdens het verplaatsen de vuldeur niet tegen de steekwagen steunen.

● Als u het apparaat op een ondergrond met een hoog polig tapijt zet, controleer dan of de opening aan de onderkant vrij blijft.

● Til het apparaat op zoals in de schets is aangegeven.

● Ingeval van storing en/of niet goed functioneren: zet de wasautomaat uit, draai de watertoevoer kraan dicht en kom verder niet aan het apparaat. U hoeft alleen maar contact op te nemen met een Gias Service Center voor eventuele reparaties en vraag om originele Hoover onderdelen. Als deze regels niet worden opgevolgd zou de veiligheid van het apparaat in gevaar gebracht kunnen worden.

● Als de (hoofd) aanvoerslang beschadigd is, moet deze worden vervangen door een speciale kabel die verkrijgbaar is bij de after sales afdeling van Hoover (Gias Service).

**RO**

● Nu utilizati adaptoare sau triplustekere

● Acest aparat nu este destinat pentru a fi utilizat de catre copii sau de catre persoane cu dizabilitati, fara stricta supraveghere a unui adult responsabil.

Nu permiteti copiilor sa se joace cu acest aparat.

● Nu trageți de cablu pentru a scoate aparatul din priză

● Nu expuneti aparatul la agenti atmosferici (razele soarelui, ploaie etc.)

● In cazul in care o mutati, nu ridicati niciodata de butoane sau de caseta de detergent.

● In timpul transportului nu sprinjiniti hubloul de carucior

#### IMPORTANT!

In cazul in care aparatul se instaleaza pe o pardoseala acoperita cu covor sau mocheta, trebuie avut grija ca orificiile de ventilatie de la baza aparatului sa nu fie acoperite.

● Pentru a ridica masina sunt necesare 2 persoane precum in imagine

● In cazul unei defectiuni si/sau functionari anormale, aparatul se opreste, se inchide robinetul de apa si nu se atinge masina. Pentru o eventuala reparatie trebuie sa va adresati unui centru de asistenta tehnica Hoover solicitind plesse originale pentru orice inlocuiri. Nerespectarea indicatiilor sus mentionate pot compromite securitatea masinii.

● Daca e necesara inlocuirea cablului de alimentare, aceasta se va face cu un cablu disponibil la punctul service.

FR

## CHAPITRE 4

IT

## CAPITOLO 4

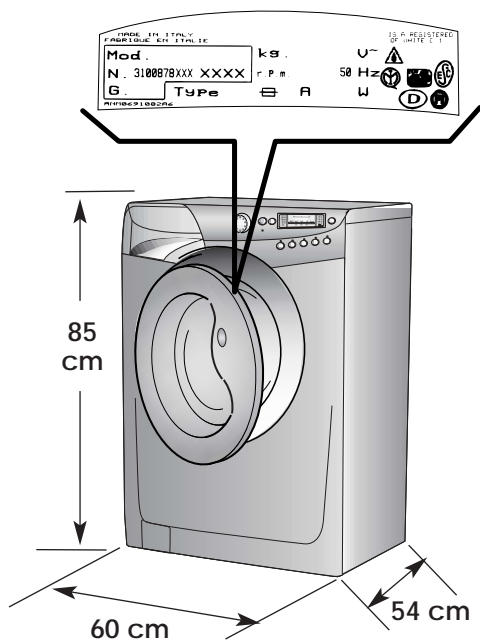

DE

## KAPITEL 4

NL

## HOOFDSTUK 4

RO

## CAPITOLUL 4

DONNÉES TECHNIQUES	DATI TECNICI		Lavage lavaggio Waschen Wassen Spalare	Séchage Asciugatura Trocknen Drogen Uscare
CAPACITE DE LINGE SEC	CAPACITA' DI BIANCHERIA ASCIUTTA	kg	8	5
EAU NIVEAU NORMAL	ACQUA LIVELLO NORMALE	l	6÷15	
PUISSANCE ABSORBEE	POTENZA ASSORBITA	W	2150	
CONSUMATION ENERGIE (PROG. 90°C)	CONSUMO DI ENERGIA (PROG. 90°C)	kWh	1,8	
AMPERAGE	AMPERE DEL FUSIBILE DELLA RETE	A	10	
ESSORAGE (Tours/min.)	GIRI DI CENTRIFUGA (giri/min.)	VEDERE TARGHETTA DATI CONSULTER LA PLAQUE TECHNIQUE SIEHE MATRIKELSCHILD RAADPLEEG DE KENPLAAT CITITI PE PLACUTA MASINII		
PRESSION DANS L'INSTALLATION HYDRAULIQUE	PRESSIONE NELL'IMPIANTO IDRAULICO	MPa	min. 0,05 max. 0,8	
TENSION	TENSIONE	V	220-240	

TECHNISCHE DATEN	TECHNISCHE GEGEVENS	CARACTERISTICI TEHNICE
FASSUNGSVERMÖGEN TROCKENWÄSCHE	CAPACITEIT DROOG WASGOED	CAPACITATE RUFÉ USCATE
WASSERSTAND NORMAL.	NORMAAL WATER NIVEAU	NIVEL NORMAL DE APA
GESAMTANSCHLUBWERT	AANSLUITWAARDE	PUTERE
ENERGIEVERBRAUCH (PROGR. 90°C)	ENERGIEVER BRUIK (PROGRAMMA 90°C)	CONSUM ENERGIE (PROGR.90°C)
ABSICHERUNG	STROOMSTERKTE VAN DE ZEKERING	AMPERAJUL FUZIBILULUI
SCHLEUDERDREHZAHN (U/min.)	CENTRIFUGE (t/min.)	ROTATII CENTRIFUGA
WASSERDRUCK	DRUK HYDRAULISCHE POMP	PRESIUNEA IN INSTALATIA HIDRAULICA
SPANNUNG	NETSPANNING	TENSIUNE



## CHAPITRE 5

MISE EN PLACE  
INSTALLATION

Placer la machine près du lieu d'utilisation sans la base d'emballage.

Couper avec précaution le cordon qui maintient le tuyeau d'évacuation et le câble d'alimentation

Enlever les 3 vis de fixation indiquées en (A) et enlever les espaces indiqués en (B)

Dévisser la vis (C).  
Un élément en plastique tombera à l'intérieur de la machine à laver.

Incliner la machine vers l'avant et enlever l'élément plastique ci-dessus.

Couvrir les quatre trous en utilisant les capuchons prévus à cet effet dans le sachet où se trouve la notice

**ATTENTION:**  
NE PAS LAISSER À LA PORTÉE DES ENFANTS DES ÉLÉMENTS D'EMBALLAGE QUI PEUVENT CAUSER DES RISQUES.

## CAPITOLO 5

MESSA IN OPERA  
INSTALLAZIONE

Porti la macchina vicino al luogo di utilizzo senza il basamento dell'imballo.

Tagliare le fascette fermatubo, prestando attenzione di non danneggiare il tubo e il cavo elettrico

Svitare le 3 viti (A) sul lato posteriore e rimuovere i 3 distanziali (B).

Svitare la vite (C).  
Così facendo cadrà all'interno della macchina un distanziale.

Inclinare in avanti la macchina e togliere il distanziale sopraccitato.

Richiudere i 4 fori utilizzando i tappi contenuti nella busta istruzione.

**ATTENZIONE:**  
NON LASCIARE ALLA PORTATA DI BAMBINI GLI ELEMENTI DELL'IMBALLAGGIO IN QUANTO POTENZIALI FONTI DI PERICOLO.

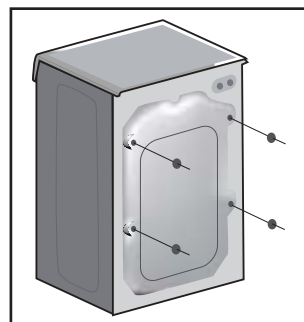
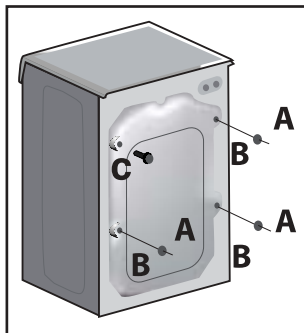
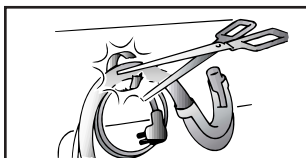
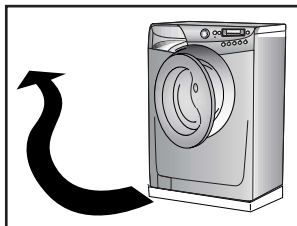

## KAPITEL 5

INBETRIEBNAHME  
INSTALLATION

Gerät ohne Verpackungsunterteil in die Nähe des Aufstellungsortes bringen.

Schneiden Sie das Kunststoffband der Schlauchbefestigung durch. Achten Sie darauf, den Schlauch und das Kabel nicht zu beschädigen.

Schrauben Sie die 3 Schrauben (A) auf der Rückseite ab und entfernen Sie die 3 Distanzstücke (B).

Entfernen Sie die Schraube (C).  
Dadurch fällt aus dem Inneren des Gerätes ein Distanzstück ab.

Lehnen Sie das Gerät nach vorne und ziehen Sie das Distanzstück heraus.

Schließen Sie die 4 Öffnungen mit den im Beipack mitgelieferten Stöpseln.

**ACHTUNG:**  
DIE VERPACKUNG IST IN DEN HÄNDEN VON KINDERN EINE GEFAHRENQUELLE. BITTE ENTSGEN SIE DAS VERPACKUNGSMATERIAL ORDNUNGSGEMÄß.

## HOOFDSTUK 5

## INSTALLATIE

Breng de machine (zonder de onderkant van de verpakking) dicht bij de plaats waar hij komt te staan.

Knip voorzichtig de beveiligingslus van het snoer en de afvoerslang door.

Verwijder de 3 schroeven zie (A) en verwijder de 3 pluggen zie (B)

Verwijder de schroef (C).  
Er zal een afstandsboutje in de machine vallen  
Verwijder bij het kantelen van de machine de hierboven genoemde afstandsbuisjes.

Vul de 4 gaatjes op met de dopjes die in de verpakking bij de gebruiksaanwijzing zitten.

**WAARSCHUWING:**  
ZORG ERVOOR DAT HET VERPAKKINGSMATERIAAL BUITEN HET BEREIK VAN KINDEREN BLIJFT OMDAT DAT GEVAAR KAN OPLEVEREN.

## CAPITOLUL 5

INSTALARE. PUNERE  
IN FUNCTIUNE

**Atentie:** Masina de spalat se instaleaza de catre un instalator profesionist, dar nu intra in obligatia centrului service autorizat sa faca aceasta instalare in termen de garantie, in regim gratuit.

**Atentie:** Reteaua dvs. electrica trebuie sa poata suporta puterea maxima a masinii. In caz contrar, inlocuiti cablurile de alimentare sau sigurantele cu unele de amperaj corespunzator (16A).

**Atentie:** In cazul sistemelor proprii de alimentare cu apa, presiunea apei trebuie sa fie suficient de mare pentru a dizolva tot detergentul din sertarul de detergent. In caz contrar, se pot produce blocari ale sertarului de detergent, sau ale furturnului dintre cuva si sertarul de detergent.

Dupa ce ati scos ambalajul, faceti in felul urmator:

Taiati cu atentie curelele care leaga cablul de alimentare si furturnul de evacuare.

Indepartati cele 3 suruburi marcate cu A si cele 3 distantatoare marcate cu B.

Indepartati surubul (C).  
In interiorul masinii va cadea un distantier.

Aplecati masina de spalat pentru a indeparta distantierul mentionat.

Acoperiti cele 4 gauri folosind capacele furnizate in punga cu manuale de instructiuni.

**ATENTIE: NU LASATI AMBALAJUL LA INDEMANA COPIILOR, ACESTA FIIND O POTENTIALA SURSA DE PERICOL.**

**FR**

Appliquer la feuille supplémentaire sur le fond comme dans la figure.

Raccorder le tuyau d'arrivée d'eau au robinet.

L'appareil doit être relié à l'arrivée d'eau exclusivement avec les tuyaux fournis. Ne pas réutiliser les anciens tuyaux.

**ATTENTION:  
NE PAS OUVRIR LE ROBINET**

Approcher la machine contre le mur en faisant attention à ce que le tuyau n'ait ni coudes ni étranglements.

Raccorder le tuyau de vidange au rebord de la baignoire ou, mieux encore, à un dispositif fixe d'évacuation, hauteur mini. 50 cm, et de diamètre supérieur au tuyau de la machine à laver. En cas de besoin, utiliser le coude rigide livré avec la machine.

L'appareil ne doit pas être installé derrière une porte fermée à clef, une porte coulissante ou une porte avec une fermeture sur le côté opposé à celui de l'appareil.

**IT**

Applichi il foglio di polionda sul fondo come mostrato in figura.

Allacci il tubo dell'acqua al rubinetto.

L'apparecchio deve essere connesso alla rete idrica solo con i nuovi tubi di carico forniti in dotazione. I vecchi tubi di carico non devono essere riutilizzati.

**ATTENZIONE:  
NON APRA IL RUBINETTO**

Accosti la lavatrice al muro facendo attenzione che non vi siano curve o strozzature, allacci il tubo di scarico al bordo della vasca.

o meglio a uno scarico fisso: altezza minima 50 cm, di diametro superiore al tubo della lavatrice. In caso di necessità utilizzare la curva rigida in dotazione.

L'apparecchio non deve essere installato dietro una porta richiudibile a chiave, una porta scorrevole o una porta con cerniera sul lato opposto a quello della lavasciuga.

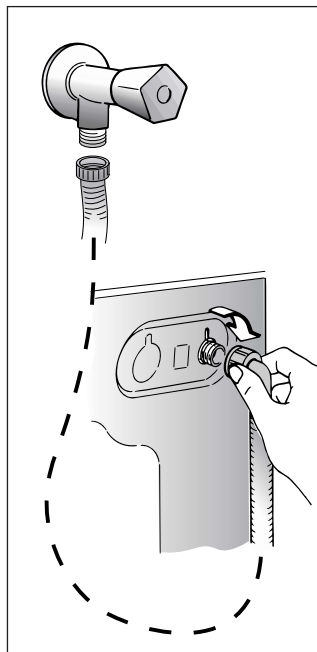
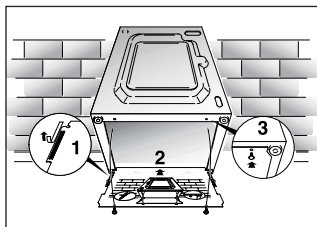
**DE**

Befestigen Sie die gewellte Bodenplatte wie in der Abbildung dargestellt.

Den Zulaufschlauch an den Wasserhahn anschließen.

Beim Anschließen des Zulaufschlauchs ist die Benutzung einer Rohrzanze zu vermeiden. Handfestes Ziehen reicht völlig aus.

Das Gerät muß an die Wasserversorgung mit neuen Schläuchen angeschlossen werden. Alte Schläuche dürfen nicht wiederverwendet werden.

**ACHTUNG:  
WASSERHAHN NOCH NICHT ÖFFNEN.**

Die Waschmaschine an die Wand rücken, darauf achten, daß dabei der Schlauch nicht verkrümmt oder eingeeengt wird.

Ablaufschlauch am Wannenrand befestigen, oder an einem festen Abfluß von mindestens 50 cm Höhe anbringen, dessen Durchmesser größer ist als der des Waschmaschinen-schlauchs. Falls erforderlich den mitgelieferten starren Rohrbogen benutzen.

Das Gerät darf nicht hinter einer verschließbaren Tür, einer Schiebetür oder einer Tür installiert werden, deren Scharnier an der gegenüberliegenden Seite wie das des Gerätes ist.

**NL**

Bevestig de dempplaat op de bodem, (zie tekening).

Verbind de watertoevoerslang met de waterkraan.

Het apparaat moet aangesloten worden aan de waterkraan met behulp van de watertoevoerslang. Maak gebruik van de nieuwe watertoevoerslang, gebruik niet de oude!

**BELANGRIJK:  
DRAAI DE WATERKRAAN NIET OPEN**

Zet de wasmachine dicht tegen de muur aan. Let er op dat er geen bochten of vernauwingen in de buis zitten.

Het is het beste om de afvoerslang aan te sluiten op een vaste afvoer met een doorsnee die groter is dan die van de afvoerslang en op een hoogte van minstens 50 cm.

Gebruik zonodig de bligeleverde slanggeleider.

Het apparaat niet installeren achter een gesloten deur, schuifdeur, of naast een apparaat met het deurscharnier aan de tegenovergestelde zijde van de was/droog combinatie.

**RO**

Aplicati folia suplimentara la baza ca in figura.

Conectati tubul de apa la robinet.

Masina trebuie conectata la retea de apa folosind exclusiv furtunele din dotare. Nu folositi furtune vechi, utilizate.

**ATENIE: NU DESCHIDETI IN ACEST MOMENT ROBINETUL.**

Asezati masina langa perete si puneti tubul de evacuare la marginea cazii, avand grija ca acesta sa nu fie strangulat sau indoit.

Este mai bine sa conectati tubul la o teava de evacuare fixa care trebuie sa aiba un diametru mai mare decat cel al tubului si o inaltime minima de 50 cm. Daca este necesar utilizati cotul de plastic din dotare.

Produsul nu trebuie sa fie instalat in spatele unei usi care se inchide sau a unei usi cu balamale pozitionate in partea opusa celor de pe usa produsului.

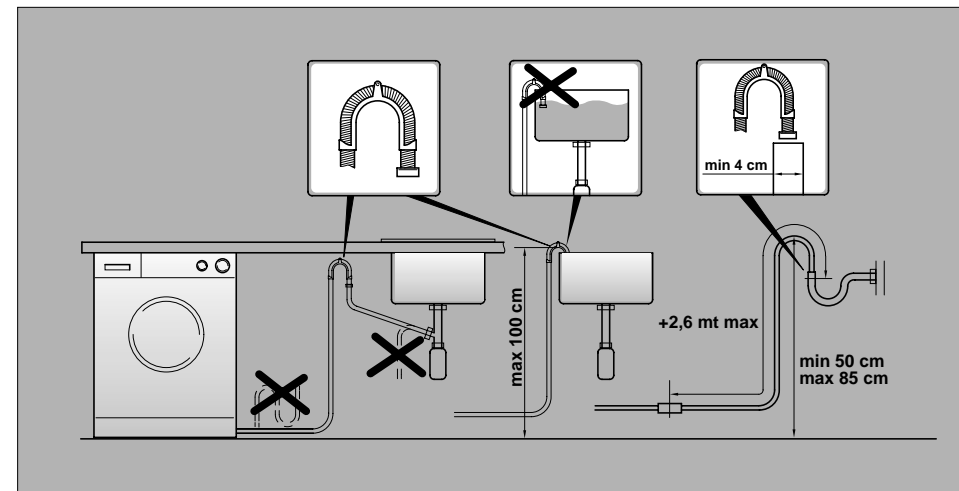
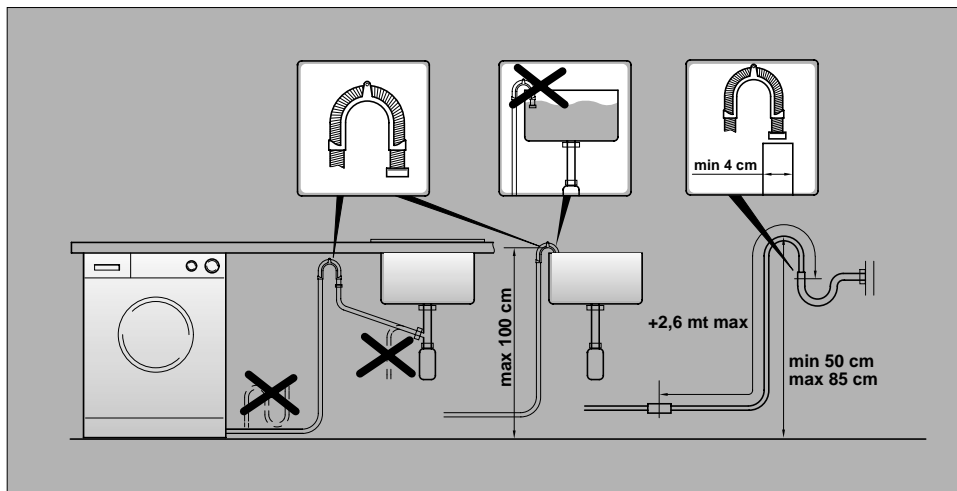

**FR**

Mettre la machine à niveau en réglant les 4 pieds:

**a)** Tourner dans le sens des aiguilles d'une montre l'écrou de façon à déverrouiller la vis du pied.

**b)** Tourner le pied et le faire monter ou descendre jusqu'à obtenir une parfaite adhérence au sol.

**c)** Enfin bloquer le pied en revissant l'écrou dans le sens inverse des aiguilles d'une montre et le faire adhérer au fond de la machine.

Vérifier que la manette soit sur la position "OFF" et que le hublot soit fermé.

Brancher la prise.

**ATTENTION:**

Au cas où il serait nécessaire de remplacer le câble d'alimentation, assurez vous de respecter les codes-couleur suivants dans le branchement de chacun des fils:

BLEU - NEUTRE (N)  
MARRON - PHASE (L)  
VERT-JAUNE - TERRE (⊕)

Une fois l'appareil installé, la prise électrique doit rester accessible.

**IT**

Livelli la macchina con i 4 piedini:

**a)** Girare in senso orario il dado per sbloccare la vite del piedino.

**b)** Ruotare il piedino e farlo scendere o salire fino ad ottenere la perfetta aderenza al suolo.

**c)** Bloccare infine il piedino riavvitando il dado in senso antiorario, fino a farlo aderire al fondo della lavatrice.

Si assicuri che la manopola sia in posizione "OFF" e l'oblò sia chiuso.

Inserisca la spina.

**ATTENZIONE:**

nel caso si renda necessario sostituire il cavo di alimentazione, assicurarsi di rispettare il seguente codice-colore durante il collegamento dei singoli fili:

BLU - NEUTRO (N)  
MARRONE - FASE (L)  
GIALLO-VERDE - TERRA (⊕)

L'apparecchio deve essere posto in modo che la spina sia accessibile ad installazione avvenuta.

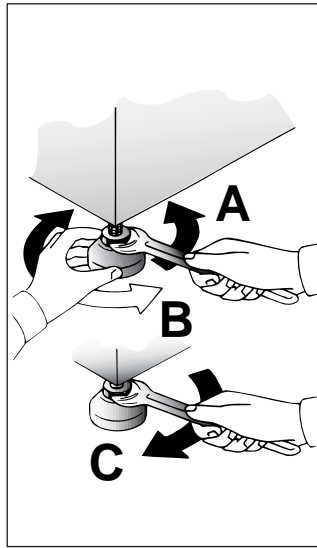
**DE**

Richten Sie das Gerät mit den 4 Verstellfüßen waagrecht aus:

**a)** Kontermuttern im Uhrzeigersinn lösen.

**b)** Standfuß einregulieren, bis das Gerät genau ausgerichtet ist (möglichst mit der Wasserwaage justieren!).

**c)** Kontermuttern (gegen den Uhrzeigersinn) festziehen.

Wichtig: Sollte das Gerät auf einen Sockel aufgestellt werden, ist es durch eine Sockelbefestigung zu sichern. Erkundigen Sie sich bitte hierfür im Fachhandel. Der Hersteller haftet nicht für unsachgemäße Aufstellung und Installation.

Sicherstellen, daß der Schalter auf "OFF" steht, und das Bullauge geschlossen ist.

Stecker einstecken.

**ACHTUNG:**

Falls das Netzkabel ausgetauscht werden sollte, achten Sie beim Anschluss der einzelnen Kabel unbedingt auf die folgende Farbenbelegung:

BLAU - NULLLEITER (N)  
BRAUN - PHASE (L)  
GELB-GRÜN - ERDE (⊕)

Nach der Installation muß der Anschluß zugänglich sein.

**NL**

Gebruik de 4 pootje om de machine waterpas te zetten:

**a)** Kontra moer losdraaien

**b)** Apparaat waterpas zetten m.b.v. verstelbare voeten (maak eventueel gebruik van een waterpas)

**c)** Kontra moer weer vastdraaien.

Controleer of alle knoppen op "OFF" staan en of de vuldeur gesloten is.

Steek de stekker in het stopcontact.

**LET OP:**

Mocht het nodig zijn dat het aansluitnoer vervangen moet worden, verbind de draden dan volgens onderstaande kleur/codes (wij raden aan dit door een erkende installateur te laten doen):

BLAUW - NEUTRAAL (N)  
BRUIN - FASE (L)  
GEEL-GROEN - AARDE (⊕)

Na installatie, plaatst u het apparaat zo, het stopcontact makkelijk toegankelijk is.

**RO**

Folositi cele patru picioare ajustabile pentru a aseza orizontal masina pe podea.

**a)** Rotiti piulita in sens orar pentru a debloca surubul piciorusului.

**b)** Rotiti piciorusul si coborati-l sau inaltati-l pentru a obtine o aderenta perfecta la sol.

**c)** Blocati piciorusul rotind piulita in sens invers acelor de ceasornic pana la capat.

Asigurati-va ca toate butoanele sunt in pozitia "OFF" si hubloul este inchis.

Introduceti stekerul in priza.

**ATENIE:**

in cazul in care va fi necesar sa inlocuiti cablul de alimentare, conectati firele in conformitate cu urmatoarele culori/coduri:

ALBASTRU - NUL (N)  
MARO - FAZA (L)  
GALBEN-VERDE - ÎMPAMANTARE (⊕)

Daca nu se aprinde, cititi capitolul referitor la defecte posibile.

Fig. 1

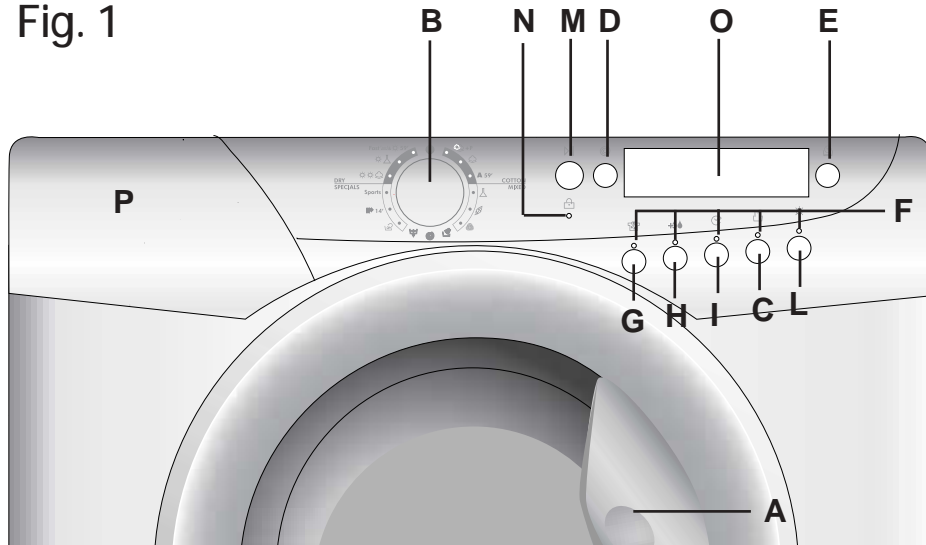
COMMANDES

Poignée d'ouverture du hublot  
 Manette des programmes de lavage avec OFF  
 Touche Selection Temperature  
 Touche Essorage  
 Touche Temps de Lavage  
 Témoin de Bouton  
 Touche "Très Sale"  
 Touche Aquaplus  
 Touche Départ Différé  
 Touche de sélection du programme de séchage  
 Touche marche/pause  
 Témoin de verrouillage de porte  
 Ecran Digital  
 Bacs à produits

COMANDI

*Maniglia apertura oblò*  
*Manopola programmi di lavaggio con OFF*  
*Tasto Selezione Temperatura*  
*Tasto Selezione Centrifuga*  
*Tasto Tempo Lavaggio*  
*Spie tasti*  
*Tasto Lavaggio Intensivo*  
*Tasto Stop Allergia*  
*Tasto Partenza Differita*  
*Tasto Selezione Programma Asciugatura*  
*Tasto Avvio/pausa*  
*Spia porta bloccata*  
*Display Digit*  
*Cassetto detersivo*

**A**  
**B**  
**C**  
**D**  
**E**  
**F**  
**G**  
**H**  
**I**  
**L**  
**M**  
**N**  
**O**  
**P**

BEDIENUNGSELEMENTE

Türöffnungsgriff  
 Waschprogrammwahl-  
 schalter mit OFF  
 Taste Temperaturwahl  
 Taste Schleuderdrehzahl  
 Taste "Waschdauer"  
 Tastenanzeigen  
 Taste "Flecken"  
 Taste Aquaplus  
 Taste Startzeitvorwahl  
 Taste Trockenprogramm  
 Start/Pause Taste  
 Leuchtanzeige Tür  
 geschlossen  
 Display Digit  
 Waschmittelbehälter

BEDIENINGSPANEEL

Deurgreep  
 Programmaknop wassen  
 Met OFF  
 Wastemperatuur toets  
 Knop regeling  
 centrifugesnelheid  
 Toets voor "Wastijd"  
 Indicatielampjes bij de knoppen  
 "Dirt Buster" -knop  
 "Aquaplus" -knop  
 Knop voor Uitgestelde Start  
 Droogprogramma keuze  
 Knop Start/Pauze  
 Deurvergrendeling - indicatie  
 "Digitaal" Display  
 Wasmiddelbakje

COMENZI

Manerul usii  
 Buton selectare programe cu  
 pozitie "OFF"  
 Buton "Temperatura spalare"  
 Buton viteza de stoarcere  
 Buton "durata de spalare"  
 Leduri indicatoare butoane  
 Buton intensiv  
 Buton Aquaplus  
 Buton pornire intarziata  
 Buton pentru selectarea  
 programului de uscare  
 Buton Pornit/Oprit  
 Indicator hublou blocat  
 Afisaj "Digital"  
 Caseta detergenti

FR	IT		
DESCRIPTION DES COMMANDES	<u>DESCRIZIONE</u> <u>COMANDI</u>		
<p><b>"Kg MODE"</b> (La fonction n'est active que pour les programmes Coton et Synthétique) Le <b>"Kg MODE"</b> permet de mesurer une série d'information sur le linge chargé dans le tambour durant toutes les phases du lavage. Ainsi, durant les 4 premières minutes du cycle de lavage, le <b>"Kg MODE"</b> :</p> <ul style="list-style-type: none"> <li>- régule la quantité d'eau nécessaire</li> <li>- détermine la durée du cycle de lavage</li> <li>- ajuste les rinçages</li> </ul> <p>En fonction de la quantité et du type de linge lavé:</p> <ul style="list-style-type: none"> <li>- régule le rythme des rotations du tambour per l'adapter au type de tissu</li> <li>- reconnaît la présence de mousse et augmente éventuellement le niveau d'eau durant les rinçages</li> <li>- régule la vitesse d'essorage en fonction de la charge, pour éviter les déséquilibres</li> </ul> <p><b>"Kg MODE"</b> parvient ainsi à assurer systématiquement la recette de lavage la plus adaptée à la charge de linge parmi la centaine de recettes possibles.</p> <p><b>"Kg MODE"</b> répond aux exigences de simplicité d'utilisation en permettant une sélection simplifiée du programme de lavage. En effet, l'utilisateur indique simplement le type de tissu chargé dans la machine et le degré de salissure des vêtements, et il obtiendra un linge parfaitement lavé et essoré dans le respect des textiles.</p>	<p><b>"Kg MODE"</b> (Funzione attiva solo nei programmi Cotone e Sintetici) E' l'ultima frontiera dell'elettronica applicata alle tecnologie di lavaggio. <b>"Kg MODE"</b> consente di misurare durante tutte le fasi del lavaggio una serie di informazioni sulla biancheria inserita all'interno del cesto. In questo modo <b>"Kg MODE"</b> nei primi 4 minuti del ciclo di lavaggio:</p> <ul style="list-style-type: none"> <li>- regola la quantità di acqua necessaria</li> <li>- determina la durata del lavaggio</li> <li>- regola i risciacqui</li> </ul> <p>in base al carico e al tipo di biancheria che si è scelto di lavare:</p> <ul style="list-style-type: none"> <li>- regola il ritmo di rotazione del cesto per adattarlo al tipo di tessuto</li> <li>- riconoscere la presenza di schiuma, aumentando eventualmente il livello dell'acqua durante i risciacqui</li> <li>- regola il numero di giri della centrifuga in funzione del carico, evitando che ci siano squilibri</li> </ul> <p>Così <b>"Kg MODE"</b> riesce a decidere da sola tra le centinaia di possibili combinazioni di lavaggio quale si adatta meglio alle singole condizioni del bucato.</p> <p><b>"Kg MODE"</b> viene incontro alle esigenze di semplicità di utilizzo della lavatrice permettendo un'impostazione semplificata del programma di lavaggio. Infatti l'utilizzatore indicando solo il tipo di tessuto inserito nel cesto e il grado di sporco degli indumenti otterrà un bucato perfettamente pulito e con il più elevato grado di asciugatura ottenibile con una centrifuga attenta ai capi.</p>	<b>A</b>	
<p><b>POIGNEE D'OUVERTURE DU HUBLLOT</b></p> <p>Pour ouvrir le hublot actionner le bouton dans la poignée.</p>	<p><b>MANIGLIA APERTURA OBLÒ</b></p> <p>Per aprire l'oblò premere la leva situata all'interno della maniglia.</p>		

DE	NL	RO
<u>BESCHREIBUNG DER BEDIENELEMENTE</u>	<u>BEDIENINGSPANEEL</u>	<u>DESCRIERE COMENZI</u>
<p><b>"Kg MODE"</b> (Funktion nur aktiv für die Programmgruppe Baumwolle und Synthetik) Es handelt sich hierbei um die neueste Errungenschaft der Elektronik in der Wäschetechnik. <b>"Kg MODE"</b> tastet während aller Waschphasen eine ganze Reihe von Informationen über die Wäsche in der Trommel ab. In den ersten 4 Minuten des Waschzyklus werden mit <b>"Kg MODE"</b></p> <ul style="list-style-type: none"> <li>- die benötigte Wassermenge errechnet</li> <li>- die Dauer des Waschganges festgelegt</li> <li>- die Klarspülgänge entsprechend eingerichtet</li> </ul> <p>Aufgrund der Art und der Menge der Wäsche werden außerdem:</p> <ul style="list-style-type: none"> <li>- der Reversierhythmus der Trommel an die Gewebeat angepasst</li> <li>- das Vorhandensein von Schaum im Wasser erkannt, und bei Bedarf das Wasserniveau der Klarspülgänge dementsprechend erhöht</li> <li>- die Schleuderdrehzahl an die Wäscheladung angepasst, so dass keine Unwucht entsteht</li> </ul> <p>Auf dieser Weise kann <b>"Kg MODE"</b> alleine unter Hunderte Kombinationsmöglichkeiten den Waschkurs auswählen, der sich am besten für die spezielle Wäscheladung eignet.</p> <p>Mit <b>"Kg MODE"</b> wird die Bedienung der Waschmaschine noch einfacher und die Einstellung des richtigen Waschprogramms noch schneller. Der Benutzer braucht nämlich nur die Art der Wäsche und den Verschmutzungsgrad der Wäschestücke anzugeben und erhält eine perfekt gereinigte Wäsche mit dem höchstmöglichen Trocknungsergebnis bei gleichzeitiger Schonung der Wäschestücke.</p>	<p><b>"Kg MODE"</b> (Deze functie werkt alleen bij katoen en Synthetische programma's) Tijdens elke wasfase maakt de <b>"Kg MODE"</b> het mogelijk de informatie van de lading in kaart te brengen. Zodra de <b>"Kg MODE"</b> is geactiveerd zal deze tijdens de eerste 4 minuten van de was:</p> <ul style="list-style-type: none"> <li>- de benodigde waterhoeveelheid aanpassen</li> <li>- de lengte van het wasprogramma aanpassen</li> <li>- het spoelen controleren</li> </ul> <p>Afhankelijk van de geselecteerde stof die gewassen moet worden zal:</p> <ul style="list-style-type: none"> <li>- het ritme/ snelheid van de trommel rotatie worden aangepast</li> <li>- de aanwezigheid van wasmiddel worden herkend en zonodig de hoeveelheid water tijdens het spoelen aanpassen.</li> <li>- De centrifuge snelheid worden aangepast, om onbalans tegen te gaan.</li> </ul> <p>Op deze manier kan de <b>"Kg MODE"</b> het best passende programma kiezen voor de verschillende was.</p> <p><b>"Kg MODE"</b> komt de behoefte van simpel gebruik tegemoet. De gebruiker hoeft alleen nog maar aan te geven hoe vuil de was is en welke stof er in de machine zit om zo het perfecte was en droog resultaat te krijgen voor uw was.</p>	<p><b>"MODE Kg"</b> (Funcție activă numai pentru programele Bumbac și Sintetice) Funcția <b>"MODE Kg"</b> permite monitorizarea informațiilor cu privire la încărcatura din cuva în cadrul fiecărui program de spălare. Astfel, de îndată ce funcția <b>"MODE Kg"</b> este activată, în primele 4 minute ale programului de spălare aceasta va realiza următoarele:</p> <ul style="list-style-type: none"> <li>- reglează cantitatea de apă necesară</li> <li>- stabilește durata etapei de spălare</li> <li>- controlează clătirea</li> </ul> <p>În funcție de tipul de țesătură selectat ce va fi spălat:</p> <ul style="list-style-type: none"> <li>- reglează ritmul de rotație al cuvei la tipul de țesătură</li> <li>- recunoaște prezența detergentului și, dacă este nevoie, mărește cantitatea de apă în timpul clătirii</li> <li>- reglează viteza de centrifugare în funcție de încărcatura, evitându-se astfel dezechilibrarea cuvei</li> </ul> <p>În acest mod funcția <b>"MODE Kg"</b> este capabilă să aleagă din sute de combinații posibile care este cel mai potrivit program pentru fiecare spălare.</p> <p><b>"MODE Kg"</b> simplifică mult selectarea programului. De fapt, utilizatorul trebuie numai să selecteze tipul de țesătură și gradul de murdărie pentru a obține o spălare de cea mai bună calitate a rufelor și o stoarcere a acestora la o viteză de centrifugare care să nu le deterioreze.</p>
<p><b>TÜRÖFFNUNGSGRIFF</b></p> <p>Um das Bullauge zu öffnen, drücken Sie den Hebel im Türgriff.</p>	<p><b>DEURGREEP</b></p> <p>Gebruik de knop binnenin de deurgreep om de deur te openen.</p>	<p><b>MANERUL USII</b></p> <p>Apasati pe clapa din interiorul manerului usii pentru a deschide usa.</p>

**(FR)****MANETTE DES PROGRAMMES DE LAVAGE AVEC OFF**

LORSQUE LE SELECTEUR EST POSITIONNE SUR UN PROGRAMME, L'ECRAN MONTRE LES DETAILS DU CYCLE CHOISI. LES LESSIVES D'AUJOURD'HUI SONT PLUS EFFICACES, MEME A BASSE TEMPERATURE. POUR CETTE RAISON, LA MACHINE CONSEILLE L'UTILISATION DE TEMPERATURES PLUS BASSES, MEME POUR LES PROGRAMMES INTENSIFS. DANS TOUS LES CAS, IL EST POSSIBLE D'AUGMENTER LA TEMPERATURE DE LAVAGE EN APPUYANT SUR LA TOUCHE TEMPERATURE. LA TABLE DES PROGRAMMES INDIQUE LA TEMPERATURE MAXIMUM CONSEILLEE POUR CHACUN DES PROGRAMMES. N.B. AFIN D'ETEINDRE COMPLETEMENT LA MACHINE, PLACER LE SELECTEUR SUR " OFF "

Appuyez sur la touche "MARCHE/PAUSE" pour commencer le cycle.

Le cycle de lavage se réalisera avec la manette des programmes arrêtée sur le programme sélectionné jusqu'à la fin de celui-ci.

A la fin du lavage, mettez la machine à l'arrêt en tournant la manette programmes sur la position "OFF"

**NOTE:** LORS DE LA MISE EN MARCHE DU CYCLE DE LAVAGE SUIVANT, LE SELECTEUR DE PROGRAMME DOIT ETRE REMIS EN POSITION OFF AVANT DE SELECTIONNER ET DE LANCER LE PROGRAMME SUIVANT.

**(IT)****MANOPOLA PROGRAMMI CON OFF**

**RUOTANDO LA MANOPOLA IL DISPLAY SI ILLUMINA VISUALIZZANDO I PARAMETRI DEL PROGRAMMA SCELTO. I DETERSIVI DI OGGI RISULTANO ESSERE EFFICACI GIÀ DALLE BASSE TEMPERATURE. PER QUESTO MOTIVO LA MACCHINA, ANCHE PER I PROGRAMMI INTENSIVI, CONSIGLIA L'UTILIZZO DI TEMPERATURE PIÙ BASSE. E' COMUNQUE POSSIBILE ALZARE LA TEMPERATURA DI LAVAGGIO AGENDO SUL TASTO TEMPERATURA. FARE RIFERIMENTO ALLA TABELLA PROGRAMMI PER LA TEMPERATURA MASSIMA CONSENTITA PER CIASCUN PROGRAMMA. N.B. PER SPEGNERE LA MACCHINA RUOTARE LA MANOPOLA PROGRAMMI SULLA POSIZIONE "OFF".**

*Premere il tasto "Avvio/Pausa" per iniziare il ciclo di lavaggio*

*Il ciclo di lavaggio avverrà con la manopola programmi ferma sul programma selezionato sino alla fine del lavaggio.*

*A fine ciclo spegnere la lavabiancheria portando la manopola programmi in posizione "OFF".*

**NOTA:** LA MANOPOLA PROGRAMMI DEVE ESSERE SEMPRE PORTATA IN POSIZIONE DI OFF ALLA FINE DI UN LAVAGGIO E PRIMA DI SELEZIONARNE UNO NUOVO.

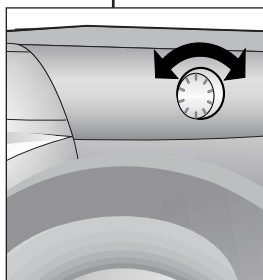
**B****(DE)****PROGRAMMWAHLSCHALTER MIT OFF**

DURCH DREHEN AM WAHLSCHALTER LEUCHTET DAS DISPLAY AUF UND ZEIGT DIE VOREINSTELLUNGEN DES GEWÄHLTEN PROGRAMMS. DIE HEUTIGEN WASCHMITTEL SIND BEREITS BEI NIEDRIGEN TEMPERATUREN WIRKSAM. AUS DIESEM GRUND EMPFIEHLT DAS GERÄT AUCH BEI DEN PROGRAMMEN FÜR KOCHWÄSCHE EINE NIEDRIGERE TEMPERATUREINSTELLUNG SIE KÖNNEN JEDOCH DIE WASCHTEMPERATUR MIT DER HIERFÜR VORGESEHENEN TASTE BEI BEDARF AUCH ERHÖHEN. BITTE SCHAUEN SIE IN DER PROGRAMMTABELLE DIE HÖCHSTMÖGLICHE TEMPERATUREINSTELLUNG FÜR JEDES PROGRAMM NACH. HINWEIS: UM DAS GERÄT AUSZUSCHALTEN, PROGRAMMWAHLSCHALTER AUF OFF STELLEN.

Drücken Sie die **START-Taste**, um das Programm zu starten.

Während des Waschgangs bleibt der Programmwahlschalter bis zum Ende des Programmes auf dem gewählten Programm stehen.

Am Ende des Waschprogrammes schalten Sie das Gerät ab durch Drehen des Wahlschalters auf die Position OFF.

**HINWEIS:** DREHEN SIE IMMER NACH BEENDIGUNG DES PROGRAMMS, UND BEVOR SIE EIN NEUES PROGRAMM EINSTELLEN, DEN PROGRAMMWAHLSCHALTER AUF DIE POSITION AUS.

**(NL)****PROGRAMMAKNOP WASSEN MET OFF**

WANNEER ER AAN DE PROGRAMMAKEUZE KNOP WORDT GEDRAAID ZAL HET DISPLAY GAAN BRANDEN OM DE INSTELLINGEN VAN HET GEKOZEN PROGRAMMA TE LATEN ZIEN. NIEUWE WASMIDDELEN ZIJN OOK OP LAGERE TEMPERATUREN EFFICIËNT, DAAROM ZAL ER OOK VOOR INTENSIEVE PROGRAMMA'S EEN LAGE TEMPERATUUR WORDEN AANBEVOLEN. HET IS NATUURLIJK MOGELIJK OM DE TEMPERATUUR TE VERHOGEN MET DE TEMPERATUUR TOETS. VOOR DE MAXIMALE TEMPERATUUR KIJKT U IN DE PROGRAMMA TABEL. OM DE MACHINE UIT TE SCHAKELEN DRAAID U DE PROGRAMMAKEUZEKNOP NAAR DE "UIT"POSITIE.

Druk op de "Start/Pauze"-knop om het geselecteerde programma te starten.

Het programma draait met de programmaknop gepositioneerd op het gekozen programma totdat het programma eindigt.

Schakel de machine bij het einde van het programma uit door de knop in de "OFF" positie te draaien.



**LET OP:** ZET NA AFLOOP VAN EEN WASCYCLUS DE PROGRAMMAKNOP ALTIJD EERST WEER OP UIT (OFF) VOORDAT U EEN VERVOLG-PROGRAMMA OF EEN NIEUW PROGRAMMA INSTELT EN START.

**(RO)****BUTON SELECTARE PROGRAME CU POZITIE "OFF"**

ATUNCI CAND BUTONUL SELECTOR ESTE ROTIT, AFISAJUL SE APRINDE PENTRU A INDICA SETARILE PROGRAMULUI SELECTAT. NOILE TIPURI DE DETERGENTI SUNT MAI EFICIENTE LA TEMPERATURI SCAZUTE, DE ACEEA, ACEST APARAT, RECOMANDA CHIAR SI PENTRU PROGRAMELE INTENSE O TEMPERATURA REDUSA. ESTE POSIBIL SA MARITI TEMPERATURA DE SPALARE PRIN APASAREA BUTONULUI PENTRU TEMPERATURA. VA RUGAM SA CITITI TABELUL CU PROGRAME PENTRU A AFLA CARE ESTE TEMPERATURA MAXIMA PENTRU FIECARE PROGRAM. OBSERVATIE: PENTRU A OPRI APARATUL, ROTITI BUTONUL SELECTOR PE POZITIA "OFF".

Apasati butonul "Start/Pauze" pentru a incepe un ciclu de spalare. Ciclul se va desfasura cu butonul de selectie programe stationand pe pozitia programului selectat pana la sfarsitul acestuia. Opriti masina de spalare rotind butonul de programe pe pozitia OFF.

**ATENȚIE:** BUTONUL DE SELECTIE PROGRAME TREBUIE SA SE INTOARCA PE POZITIA OFF LA SFARSITUL FIECARUI CICLU DE SPALARE SAU CAND INCEPE UN SUBCICLU, INAINTE DE A INCEPE ALT PROGRAM NOU.

<p style="text-align: center;">FR</p> <p><b>TOUCHE "SELECTION TEMPERATURE"</b></p> <p>Après sélection d'un programme, le voyant correspondant à la température correspondante conseillée s'allume. Il est possible de diminuer ou d'augmenter cette température en appuyant plusieurs fois sur la touche. A chaque pression de la touche, le voyant correspondant à la température sélectionnée s'allume.</p>	<p style="text-align: center;">IT</p> <p><b>TASTO "SELEZIONE TEMPERATURA"</b></p> <p>Quando si seleziona un programma viene indicata la temperatura consigliata tramite l'accensione della relativa spia. E' possibile sia diminuire che aumentare la temperatura premendo più volte il tasto. Ad ogni pressione del tasto si illumina la spia corrispondente alla temperatura scelta tra quelle a disposizione.</p>	<p style="text-align: center;">C</p>		<p style="text-align: center;">DE</p> <p><b>TASTE "TEMPERATURWAHL"</b></p> <p>Wird ein Programm ausgewählt, wird die für dieses Programm empfohlene Temperatur durch Aufleuchten der entsprechenden Anzeige angegeben. Diese Temperatur kann durch mehrmaliges Drücken der Taste nach Bedarf erhöht oder reduziert werden. Bei jedem Drücken der Taste leuchtet eine der Anzeigen der möglichen wählbaren Temperaturen auf.</p>	<p style="text-align: center;">NL</p> <p><b>"WASTEMPERATUUR" TOETS</b></p> <p>Als een programma is geselecteerd zal het Bijbehorende aanbevolen temperatuur lampje gaan branden. De temperatuur toets is bedoeld om de wastemperatuur te verhogen op verlagen. Elke keer als de toets word ingedrukt zal er een andere temperatuur worden weergegeven op de wastemperatuur indicator.</p>	<p style="text-align: center;">RO</p> <p><b>BUTON "TEMPERATURA SPALARE"</b></p> <p>Când este selectat un program, indicatorul luminos corespunzator se va aprinde pentru a indica temperatura recomandata pentru spalare. Butonul pentru temperatura este utilizat pentru a mari sau micșora temperatura pentru programul de spalare ales. De fiecare data când este apasat acest buton, indicatorul pentru temperatura de spalare va afișa noul nivel de temperatura.</p>
<p><b>TOUCHE "ESSORAGE"</b></p> <p>La phase d'essorage est très importante pour la préparation à un bon séchage et votre modèle est doté d'une grande flexibilité pour satisfaire chaque exigence. En agissant sur cette touche vous pouvez réduire la vitesse maximale possible pour le programme sélectionnée, jusqu'à une complète élimination de l'essorage. Pour réactiver l'essorage, il est suffisant de presser la touche de nouveau, jusqu'à atteindre la vitesse choisie.</p> <p>Pour la sauvegarde des tissus, il n'est pas possible d'augmenter la vitesse d'essorage, au-delà de celle qui est indiquée automatiquement au moment de la sélection du programme.</p> <p>Il est toujours possible de modifier la vitesse d'essorage, sans mettre la machine en PAUSE.</p> <div style="border: 1px solid black; padding: 5px; margin-top: 10px;"> <p><b>NOTE:</b> LA MACHINE EST DOTÉE D'UN DISPOSITIF ELECTRONIQUE QUI EMPECHE LE DÉPART DE L'ESSORAGE SI LES CHARGES SONT MAL REPARTIES ET LIMITE LES VIBRATIONS ET LE BRUIT DURANT LE LAVAGE.</p> </div>	<p><b>TASTO "SELEZIONE CENTRIFUGA"</b></p> <p>La fase di centrifuga è molto importante per la preparazione ad una buona asciugatura ed il vostro modello è dotato della massima flessibilità per ogni vostra esigenza. Premendo questo tasto, si può ridurre la massima velocità di centrifuga possibile per il programma selezionato, fino alla sua completa esclusione. Per riattivare la centrifuga, è sufficiente premere nuovamente il tasto, fino al raggiungimento della velocità scelta.</p> <p>Per la salvaguardia dei tessuti, non è possibile aumentare la velocità oltre quella automaticamente indicata al momento della selezione del programma.</p> <p>E' possibile modificare la velocità della centrifuga in qualsiasi momento, anche senza portare la macchina in PAUSA.</p> <div style="border: 1px solid black; padding: 5px; margin-top: 10px;"> <p><b>NOTA:</b> IL MODELLO È DOTATO DI UN PARTICOLARE DISPOSITIVO ELETTRONICO CHE IMPEDISCE LA PARTENZA DELLA CENTRIFUGA CON CARICHI PARTICOLARMENTE SBILANCIATI. QUESTO SERVE A MIGLIORARE LE VIBRAZIONI, LA SILENZIOSITÀ E LA DURATA DELLA LAVABIANCHERIA.</p> </div>	<p style="text-align: center;">D</p>		<p><b>TASTE "SCHLEUDERDREHZAHL"</b></p> <p>Die Schleuderphase ist sehr wichtig für eine gute Trocknung der Wäsche. Auch hier kann Ihr Gerät sich sehr flexibel an Ihre Bedürfnisse anpassen. Durch Betätigen der Taste Schleuderdrehzahl können Sie die für das jeweilige Programm höchstmögliche Tourenzahl reduzieren oder die Schleuderung ganz ausschließen. Um den Schleudergang wieder zu aktivieren, brauchen Sie nur die Taste erneut zu drücken, bis die gewünschte Tourenzahl angezeigt wird.</p> <p><b>Um die Gewebe zu schonen, ist es nicht möglich, eine höhere Schleuderdrehzahl einzustellen, als die, die bei der Programmwahl automatisch angezeigt wird.</b></p> <p>Die Schleuderdrehzahl kann zu jedem Zeitpunkt des Programms eingestellt werden. Dabei brauchen Sie die Taste PAUSE nicht zu betätigen.</p> <div style="border: 1px solid black; padding: 5px; margin-top: 10px;"> <p><b>ANMERKUNG:</b> DAS MODELL IST MIT EINER ELEKTRONISCHEN VORRICHTUNG AUSGESTATTET, DIE VERHINDERT, DAß DER SCHLEUDERGANG MIT FÜLLMengen, DEREN GEWICHT UNGLEICHMÄßIG VERTEILT SIND, STARTET. DIES TRÄGT ZU EINER REDUZIERUNG DER VIBRATIONEN, DER GERÄUSCHENTWICKLUNG UND ZU EINER VERLÄNGERUNG DER LEBENSDAUER DER WASCHMASCHINE BEI.</p> </div>	<p><b>KNOP "REGELING CENTRIFUGESNELHEID"</b></p> <p>De centrifuge snelheid is erg belangrijk voor het zoveel mogelijk water verwijderen uit de kleding. U kunt de snelheid naar eigen wens instellen. Door deze knop in te drukken is het mogelijk om het toerental te verminderen en als u wilt zelfs uitzetten. Om de centrifugesnelheid terug te zetten moet u de knop indrukken totdat u bij de gewenste snelheid bent.</p> <p>Het is mogelijk de snelheid ten aller tijde aan te passen zonder de machine stop te zetten.</p> <div style="border: 1px solid black; padding: 5px; margin-top: 10px;"> <p><b>OPMERKING:</b> DIT MODEL HEEFT EEN ELEKTRONISCHE SENSOR DIE VOELT OF DE LADING GOED UITGEBALANCEERD IS. ALS DE LADING ENIGSZINS ONEVENWICHTIG IS, ZAL DE MACHINE DE WAS AUTOMATISCH BALANCEREN EN DAN NORMAAL CENTRIFUGEREN. ALS ER, NA EEN AANTAL KEREN PROBEREN, GEEN EVENWICHT WORDT BEREIKT, WORDT EEN LAGERE CENTRIFUGESNELHEID GEBRUIKT. ALS DE LADING ERG ONEVENWICHTIG IS, WORDT DE CENTRIFUGEFASE GEANNULEERD. HIERDOOR WORDT DE TRILLING VERMINDERD, HET LAWAAI MINDER EN WORDT DE BETROUWBAARHEID EN DE LEVENSDUUR VAN DE WASMACHINE VERGROOT.</p> </div>	<p><b>BUTON "VITEZA DE STOARCERE"</b></p> <p>Ciclul de stoarcere este foarte important sa scoata cat mai multa apa este posibil din rufe, fara sa strice tesatura. Viteza de stoarcere poate fi ajustata dupa necesitati. Apasand acest buton este posibil sa reduceti viteza maxima sau, daca doriti, sa excludeti ciclul stoarcerii din programul de spalare. Pentru a reactiva ciclul de stoarcere este suficient sa apasati butonul pana cand obtineti viteza de stoarcere dorita.</p> <p><b>Pentru a nu distruge tesatura, este imposibil sa cresteti viteza mai mult decat este permis de catre programul de spalare selectat.</b></p> <p>Este posibil sa modificati viteza in orice moment fara a fi nevoie sa opriti masina.</p> <div style="border: 1px solid black; padding: 5px; margin-top: 10px;"> <p><b>NOTA:</b> MODELUL ESTE DOTAT CU UN DISPOZITIV ELECTRONIC SPECIAL CARE IMPIEDICA PORNIREA CENTRIFUGARII IN CAZUL SARCINILOR DEZECHILIBRATE. PRIN ACEASTA SE REDUC ZGOMOTUL SI VIBRATIILE SI SE PRELUNGESTE DURATA DE VIATA A MASINII DE SPALAT.</p> </div>

<p align="center"><b>FR</b></p> <p><b>TOUCHE "TEMPS DE LAVAGE"</b></p> <p>L'activation de ce bouton (uniquement sur les programmes COTON et MIXTES) permet le choix de 3 niveaux d'intensité de lavage selon le degré de salissure du linge. Après sélection du programme de lavage, le voyant se positionne automatiquement sur le niveau de salissure minimum; en appuyant sur la touche on augmente le niveau de salissure et par conséquent la durée du cycle. En utilisant cette touche après avoir sélectionné le programme Rapide, il est possible de choisir parmi 3 programmes de 14mn, 30mn et 44mn.</p>	<p align="center"><b>IT</b></p> <p><b>TASTO "TEMPO DI LAVAGGIO"</b></p> <p>Agendo sul tasto (attivo solo nei programmi COTONE e MISTI) è possibile scegliere 3 livelli di intensità di lavaggio, a seconda del grado di sporco dei tessuti. Dopo la selezione del programma la spia si posiziona automaticamente sul livello minimo consentito; premendo il tasto si aumenta il livello e di conseguenza vengono modificati anche i parametri della durata del ciclo. Utilizzando questo tasto dopo aver selezionato il programma rapido è possibile scegliere fra 3 diversi programmi della durata di 14', 30' e 44'.</p>	<p align="center"><b>E</b></p>		<p align="center"><b>DE</b></p> <p><b>TASTE "WASCHDAUER"</b></p> <p>Durch Betätigen dieser Taste (die nur für die Programmgruppe BAUMWOLLE und MISCHGEWEBE aktiviert werden kann) können Sie je nach Verschmutzungsgrad der Wäsche drei verschiedene Stufen für die Dauer, d.h. die Intensität der Waschbewegungen einstellen. Nachdem das Programm ausgewählt wurde, zeigt eine Leuchtanzeige automatisch die mindestmögliche Stufe an. Diese kann durch Drücken der Taste erhöht werden, was sich natürlich auf die Programmdauer auswirkt. Wenn Sie diese Taste drücken, nachdem das Schnellprogramm ausgewählt wurde, können Sie unter 3 möglichen Programmen mit einer Dauer von 14, 30 bzw. 44 Minuten wählen.</p>	<p align="center"><b>NL</b></p> <p><b>TOETS VOOR "WASTIJD"</b></p> <p>Door deze toets te selecteren (alleen bij katoen en gemengde weefsel programma's) is er een keuze van 3 wasniveau's, afhankelijk van hoe vuil het wasgoed is. Als het programma is geselecteerd zal het indicatie lampje automatisch op het minimale niveau staat; door de toets in te drukken verhoogd u het niveau, de tijd van het programma zal automatisch worden aangepast. Gebruikt u deze toets na het selecteren van een snelwasprogramma dan is het mogelijk om te kiezen tussen een 14', 30' en een 44' minuten programma</p>	<p align="center"><b>RO</b></p> <p><b>BUTON "DURATA DE SPALARE"</b></p> <p>Prin selectarea acestui buton (activ numai pentru programele pentru BUMBAC si TESATURI MIXTE) puteti alege 3 niveluri de intensitate a spalarii in functie de gradul de murdarire a rufelor. Dupa selectarea programului, apare setarea minima permisa; prin apasarea acestui buton se mareste nivelul si setarile pentru durata programului sunt reglate corespunzator. Utilizând acest buton, dupa selectarea programului rapid, se pot alege 3 durate diferite ale programului: 14', 30' si 44'.</p>
<p><b>TEMOIN DE BOUTON</b></p> <p>Ces témoins s'allument lorsque qu'une option est choisie. Si une option est incompatible avec le programme, le témoin de l'option clignotera puis s'éteindra.</p>	<p><b>SPIE TASTI</b></p> <p>Si accendono quando i rispettivi tasti vengono premuti. Nel caso in cui sia stata selezionata un' opzione non compatibile con il programma scelto la luce sul pulsante prima lampeggia e dopo si spegne.</p>	<p align="center"><b>F</b></p>		<p><b>TASTENANZEIGEN</b></p> <p>Sie leuchten auf, sobald die entsprechenden Tasten gedrückt werden. Falls eine Option gewählt wird, die mit dem eingestellten Programm nicht kompatibel ist, blinkt die Anzeige auf der Taste zuerst, dann erlischt sie.</p>	<p><b>TOETS LAMPJES</b></p> <p>Deze lampjes gaan branden als de toets wordt ingedrukt. Als er een keuze wordt gemaakt welke niet kan worden ingeschakeld, gaat het lampje knipperen en vervolgens weer uit.</p>	<p><b>INDICATOARE LUMINOASE PENTRU BUTOANE</b></p> <p>Aceste indicatoare se aprind atunci cand sunt apasate butoanele corespunzatoare. Daca este selectata o optiune care nu este compatibila cu programul selectat, atunci indicatorul de pe buton va clipi apoi se va stinge.</p>



FR	IT		
<p>Les options doivent être sélectionnées AVANT d'appuyer sur la touche "MARCHE".</p> <p><b>TOUCHE "TRÈS SALE"</b></p> <p>En pressant cette touche, activable uniquement pour les cycles <b>coton</b>, les capteurs du nouveau "Sensor" System agissent sur la température sélectionnée pour la maintenir constante durant toutes les phases du cycle de lavage et sur la rotation du tambour.</p> <p>En effet, le tambour tourne à deux vitesses différentes dans les moments déterminants. Quand la lessive pénètre dans le linge, le tambour tourne de manière à ce qu'elle se répande de façon homogène ; la vitesse augmente au moment du lavage et du rinçage pour que l'action mécanique soit maximale. Grâce à cette option, l'efficacité de lavage des taches réputées difficiles est très largement améliorée SANS AUGMENTER LA DUREE DU PROGRAMME.</p>	<p>I tasti opzione devono essere selezionati prima di premere il tasto AVVIO.</p> <p><b>TASTO LAVAGGIO INTENSIVO</b></p> <p>Premendo questo tasto, attivabile solo nei cicli <b>cotone</b>, entrano in funzione i sensori del nuovo "Sensor" system che agiscono sia sulla temperatura selezionata, mantenendola costante durante tutte le fasi del ciclo di lavaggio, sia sull'azione meccanica del cesto.</p> <p>Il cesto viene fatto girare a due diverse velocità nei momenti cruciali. Quando il detersivo entra nei capi il cesto ruota in modo che non si formino disomogeneità nella distribuzione dello stesso, la velocità aumenta, invece, al momento del lavaggio e del risciacquo in modo che l'azione pulente sia massima. Grazie a questo speciale sistema si migliora l'efficacia del lavaggio SENZA AUMENTARE LA DURATA DEL PROGRAMMA.</p>	<p><b>G</b></p>	

DE	NL	RO
<p>Die Optionstasten müssen VOR der Betätigung der START-Taste gedrückt werden.</p> <p><b>TASTE FLECKEN</b></p> <p>Durch Auswahl dieser Option, die nur in den <b>Koch- und Buntwäscheprogrammen</b> gewählt werden kann, wird das neue "Sensor" System aktiviert. Hierdurch wird zum Einen die gewählte Programmtemperatur konstant über alle Phasen des Waschprogramms gehalten und zum Anderen wird Trommelbewegung wie folgt beeinflusst: In den wichtigsten Programmphasen reversiert die Trommel mit zwei unterschiedlichen Geschwindigkeiten. In der Einspülphase des Waschmittels dreht sich die Trommel so, dass eine gleichmäßige Verteilung auf alle Wäschestücke gewährleistet wird. Während der Wasch- und Spülphasen dagegen erhöht sich die Drehgeschwindigkeit, um die maximale Reinigungskraft zu gewährleisten. Dank dieses speziellen Systems werden die Waschergebnisse verbessert OHNE DIE PROGRAMMDAUER ZU VERLÄNGERN.</p>	<p>U moet de optieknoppen gebruiken voordat u op de START-knop drukt</p> <p><b>"DIRT BUSTER" -KNOP</b></p> <p>Door deze knop in te drukken (werkt alleen bij de katoen programma's) activeert u de sensoren van het nieuwe "Sensor" systeem. Dit heeft invloed op zowel de geselecteerde temperatuur, zodat deze op een constante temperatuur blijft tijdens het wasprogramma, en de mechanische functie van de trommel.</p> <p>De trommel is gemaakt om op 2 verschillende snelheden te draaien op de essentiële momenten. Op het moment dat het wasmiddel de kleding bereikt, draait de trommel op een manier zodat het wasmiddel gelijkmatig over de was wordt verdeeld; gedurende het was- en spoelprogramma, terwijl de snelheid wordt verhoogd voor het schoonste wasresultaat. Dankzij dit speciale systeem wordt de nauwkeurigheid van het wasprogramma verbeterd, zonder dat de tijd van het wasprogramma toeneemt.</p>	<p>ATENȚIE! Butoanele optionale trebuie selectate înainte de a apăsa butonul START.</p> <p><b>BUTON INTENSIV</b></p> <p>Apasand acest buton, care se activeaza doar in ciclul "Bumbac", senzorii noului sistem "Sensor" intra in functiune si regleaza, deopotriiva temperatura selectata, tinand-o constanta pe parcursul intregului ciclu de spalare, dar si functia mecanica a tamburului, astfel incat aceasta este facut sa se roteasca la 2 viteze diferite in anumite momente cruciale. Cand detergentul patrunde in tesatura, tamburul se rasuceste in asa fel incat detergentul sa fie distribuit uniform, iar in timpul spalarii si a clatirii, viteza de rotire creste astfel incat rezultatul acestora sa fie maxim. Datorita acestui nou sistem, eficienta spalarii este imbunatatita FARA NICI O CRESTERE A TIMPULUI PROGRAMULUI DE SPALARE.</p>

**(FR)****TOUCHE "AQUAPLUS"**

Grâce au nouveau Sensor System, il est possible, en activant la touche Aquaplus, d'effectuer un cycle de lavage spécifique pour les tissus **résistants et mixtes**. Le lavage ainsi effectué permet d'éliminer tout résidu lessiviel et donc de prendre soin des peaux délicates qui seront en contact avec ces fibres. L'ajout d'une plus grande quantité d'eau au lavage ainsi que l'action renforcée de 5 rinçages avec essorages intermédiaires permettent d'obtenir un linge propre parfaitement rincé. Afin d'obtenir un résultat optimal de lavage, la quantité d'eau est accrue pendant cette phase du cycle garantissant une parfaite dilution de la lessive. La quantité d'eau est également accrue au moment du rinçage de manière à éliminer toute trace de lessive des fibres. Cette fonction a été spécialement étudiée pour les **PEAUX DELICATES ET SENSIBLES** pour lesquelles même un minimum de résidu de lessive peut causer irritations ou allergies. Il est aussi conseillé d'utiliser cette fonction pour le **LINGE DES ENFANTS**, pour le **LINGE DELICAT** en général ainsi que pour le lavage des **TISSUS EPONGE** dont les fibres tendent à retenir la lessive. Pour assurer une meilleure prestation de lavage, cette fonction est toujours active pendant les programmes **Délicat et Laine/lavage** à la main.

**(IT)****TASTO "STOP ALLERGIA"**

Grazie al nuovo Sensor System, agendo sul tasto è possibile effettuare un nuovo speciale ciclo di lavaggio applicabile nei programmi per tessuti **resistenti e misti** che si prende cura delle fibre e della pelle delicata di chi le indossa. L'aggiunta di molta più acqua e la nuova azione combinata di cicli di rotazione del cesto con carico e scarico d'acqua, permette di ottenere capi perfettamente puliti e risciacquati. Viene aumentata l'acqua in lavaggio per ottenere la perfetta dissoluzione del detersivo, garantendo un'efficace azione pulente. Viene aumentata l'acqua anche al momento dei risciacqui in modo da eliminare ogni traccia di detersivo dalle fibre. Questa funzione è stata studiata appositamente per le persone con pelle delicata e sensibile, per le quali anche un minimo residuo di detersivo può causare irritazioni o allergie. Si consiglia di utilizzare questa funzione anche per i capi dei bambini e per i delicati in generale, oppure nel lavaggio di capi di spugna le cui fibre tendono maggiormente a trattenere il detersivo. Per assicurare le migliori prestazioni di lavaggio questa funzione è sempre attiva nei programmi **Delicati e Lana/lavaggio** a mano.

**H****(DE)****TASTE "AQUAPLUS"**

Dank des neuen „Sensor Systems“ kann durch Drücken dieser Taste ein neues, spezielles Waschprogramm für **Koch- und Buntwäsche** durchgeführt werden, das nicht nur Ihre Wäsche besonders gut pflegt, sondern auch besonders schonend für empfindliche Haut ist. Durch die Hinzunahme von bedeutend mehr Wasser und die Kombination von Trommeldrehungen während der Wasserzu- und -ablaufphasen wird Ihre Wäsche porentief gereinigt und rückstandsfrei gespült. Um die vollständige Auflösung des Waschmittels zu garantieren, wird mehr Wasser für die Waschlauge hinzugefügt, so dass perfekte Waschergebnisse erreicht werden. Auch für die Spülgänge wird die Wassermenge erhöht, so dass jegliche Waschmittelrückstände von den Fasern restlos entfernt werden. Diese Funktion wurde speziell für Menschen mit empfindlicher Haut konzipiert, für die auch die kleinsten Waschmittelrückstände zu Hautreaktionen oder Allergien führen können. Wir empfehlen, diese Funktion auch zum Waschen von Kinderwäsche und für Feinwäsche im Allgemeinen zu wählen, oder zum Waschen von besonders saugfähigem Gewebe, wie Frottee o.Ä., dessen Fasern die Waschlauge stärker aufnehmen. Damit die besten Waschergebnisse gewährleistet werden, ist diese Funktion in den Programmen für **Feinwäsche und Wolle/Handwäsche** immer aktiviert.

**(NL)****"AQUAPLUS" -KNOP**

Door deze knop in te drukken activeert u een nieuw speciaal wasprogramma in het kleurvast en gemengde weefsel programma, dankzij het nieuwe Sensor Sijsteem. Dit programma behandelt de vezels van uw kleding met de grootste zorg. De lading zal gewassen worden in een grotere hoeveelheid water en te samen met de nieuwe gecombineerde werking van de trommel en wascyclus, door een continue wisselend waterniveau. Dit zal er voor zorgen dat uw kleding perfect gereinigd en gespoeld word.

De hoeveelheid water word verhoogd waardoor het wasmiddel perfect kan oplossen voor een perfect wasresultaat. De hoeveelheid water tijdens het spoelen is ook verhoogd om te zorgen dat al het wasmiddel uit de vezels va de kleding word verwijderd.

Deze functie is speciaal ontwikkeld voor mensen met een gevoelige huid, en die ook maar van de kleinste hoeveelheid wasmiddel, irritatie of een allergische reactie krijgen. Ook adviseren wij dit programma te gebruiken voor kinderklleding en delicate stoffen in het algemeen, en voor het wassen van badstof producten welke een groter wasmiddel absorptie vermogen hebben. Om zeker te zijn van het beste wasresultaat is deze functie altijd geactiveerd in het delicaat en wolwasprogramma/handwas

**(RO)****BUTON "AQUAPLUS"**

Apasand acest buton se activeaza un ciclu special de spalare, nou pentru gama tesaturile mixte si cu culori sensibile, datorita noului sistem "Sensor System". Rufele sunt spalate intr-o cantitate mai mare de apa si aceasta, impreuna cu actiunea combinata a rotatiilor tamburului, ce umple si scoate apa, va face caq rufele sa fie spalate si clatite foarte bine. Cantitatea sporita de apa ce este folosita in timpul spalarii canduce la o dizolvare mai buna a detergentului. Cantitatea de apa este de asemenea marita si in timpul procesului de clatire eliminand astfel orice urma de detergent de pe fibre. Acesta functie a fost dezvoltata pentru cei care au pielea foarte sensibila si pentru care o urma fina de detergent pe haine le poate provoca iritatii sau alergii. Ca sfat, este bine sa folositi aceasta functie cand spalati rufe pentru copii si pentru rufe delicate, sau pentru materiale asemanatoare celor de la prosoape, care tind sa absoarba o cantitate mare de detergent. Pentru a asigura o buna spalare, aceasta functie e intotdeauna activata in cadrul programelor pentru spalarea tesaturilor delicate si a lanei/spalat cu mana.

**FR****TOUCHE "DEPART DIFFERE"**

Cette option permet de programmer le départ du cycle de lavage jusqu'à 24 heures.

Afin d'utiliser cette fonction, suivez la procédure ci-dessous :

Choisissez le programme  
Pressez le bouton départ différé pour l'activer (h00 apparaît sur l'écran) puis pressez le à nouveau pour choisir un départ différé d'1 heure (h01 apparaît sur l'écran) ; à chaque pression le départ différé augmentera d'1 heure jusqu'à ce que 24h apparaisse sur l'écran, une pression supplémentaire réinitialisera le départ différé.

Confirmez en appuyant sur **"START/PAUSE"** (la lumière sur l'écran clignotera). Le compte à rebours commencera et à son terme le programme débutera automatiquement.

Il est possible d'annuler le départ différé selon la procédure suivante :  
Maintenez le bouton appuyé durant 5 secondes jusqu'à ce que l'écran montre les réglages du programme choisi.

A cette étape il est possible soit de lancer le programme en appuyant sur **"START/PAUSE"** soit d'annuler le départ différé en positionnant le programmeur sur OFF puis en sélectionnant un autre programme.

**IT****TASTO "PARTENZA DIFFERITA"**

Questo tasto permette di programmare l'avvio del ciclo di lavaggio con un ritardo massimo di 24h.

Per impostare la partenza ritardata procedere nel seguente modo:

Impostare il programma desiderato.  
Premere il pulsante una prima volta per attivarlo (sul display viene visualizzato h00) e premere nuovamente per impostare un ritardo di 1 ora (sul display viene visualizzato h01), ad ogni pressione successiva il ritardo impostato aumenta di 1 ora fino a h24 mentre con un'ulteriore pressione si azzerà la partenza ritardata.

Confermare premendo il tasto **"START/PAUSA"** (La spia nel display inizia a lampeggiare) per iniziare il conteggio alla fine del quale il programma inizierà automaticamente.

E' possibile annullare la partenza ritardata agendo come segue:

Tenere premuto il tasto per 5 secondi fino a quando sul display non vengono visualizzati i parametri del programma scelto.

A questo punto è possibile iniziare il programma scelto in precedenza premendo il tasto **"START/PAUSA"** o annullare l'operazione portando il selettore in posizione di OFF e successivamente selezionare un'altro programma.

**DE****TASTE "STARTZEITVORWAHL"**

Diese Taste ermöglicht die Programmierung einer Startzeitvorwahl von bis zu 24 Stunden. Um die Startverzögerung einzustellen, gehen Sie wie folgt vor:  
Wählen Sie das gewünschte Programm.

Drücken Sie die Taste einmal, damit die Funktion aktiviert ist. Das Display zeigt h00. Drücken Sie die Taste erneut, um eine Startverzögerung von einer Stunde einzustellen (das Display zeigt nun h01). Bei jedem weiteren Drücken der Taste wird die Startverzögerung bis h24um je eine Stunde erhöht. Durch ein weiteres Drücken wird die Verzögerungszeit annulliert.

Bestätigen Sie Ihre Einstellung mit der Taste **"START/PAUSE"**. Die Leuchtanzeige im Display fängt an zu blinken und die Zeit beginnt abzulaufen. Ist die Zeit abgelaufen, startet das Programm automatisch.

Sie können die Startzeitvorwahl wie folgt löschen:

Halten Sie die Taste 5 Sekunden lang gedrückt, bis das Display die Voreinstellungen des gewählten Programms wieder anzeigt.

Nun können Sie entweder das Programm durch Drücken der Taste **"START/PAUSE"** manuell starten oder das Programm durch Drehen des Programmwahlschalters auf OFF löschen und ein neues Programm einstellen.

**NL****"UITGESTELDE START" TOETS**

Deze knop geeft u de mogelijkheid om de start en eindtijd van uw wasprogramma voor te programmeren. (tot 24 uur)  
Om de start uit te stellen handelt u als volgt:

Stel het programma in.  
Druk eenmaal op de toets om hem te activeren (h00 verschijnt in het display) druk nogmaals om 1 uur in te stellen (h01 verschijnt in het display) elke keer als u op de toets druk verhoogt u de tijd met 1 uur tot een maximum van 24 uur. Als u dan nog een keer druk begint hij weer bij 0 uur.

Bevestig door de **"START/PAUZE"** toets in te drukken (het lampje op het display zal gaan knipperen). Het aftellen zal beginnen en als deze voorbij is zal het programma automatisch starten.

Het is mogelijk om de uitgestelde start te annuleren: Druk de toets in en hou deze 5 sec. vast totdat het display de instellingen weergeeft.

Tijdens deze fase is het mogelijk het al geselecteerde programma te starten door op de **"START/PAUZE"** toets te drukken. U kunt het programma annuleren door de selectie op de UIT positie zetten.

**RO****BUTON "PORNIRE INTARZIATA"**

Acest buton permite setarea programului de spalare sa inceapa cu o intarziere de maxim 24 de ore.

Pentru a intarzia pornirea programului, utilizati procedura urmatoare: Setati programul dorit.  
Apasati butonul o data (pe afisaj va apare mesajul h00) apoi apasati din nou pentru a seta o intarziere de 1 ora (pe afisaj va apare mesajul h01); intarzierea presetata maresteste timpul cu cate 1 ora de fiecare data cand este apasat butonul, pana cand pe afisaj apare mesajul h24, moment in care la o alta apasare a butonului, se va porni de la zero.

Confirmati cu ajutorul butonului **"START/PAUSE"** (indicatoarele luminoase de pe afisaj vor incepe sa clipeasca). Numaratoarea va incepe iar la finalizarea acesteia, programul va porni automat.

Este posibil sa anulati pornirea intarziata prin realizarea urmatoarelor actiuni: Apasati ti tineti apasat butonul timp de 5 secunde pana cand pe afisaj vor apare setarile pentru programul selectat.

In acest moment puteti porni programul selectat anterior cu ajutorul butonului **"START/PAUSE"** sau sa anulati procesul prin setarea butonului selector pe pozitia OFF sau prin selectarea unui alt program.

**FR****TOUCHE DE SELECTION DU PROGRAMME DE SECHAGE**

Assurez-vous que le sélecteur de programme n'est pas réglé sur OFF, puis appuyez sur le bouton pour sélectionner le programme de séchage souhaité. Chaque fois que vous appuyez sur le bouton, un témoin s'allume pour indiquer le type de séchage sélectionné.

Si vous souhaitez annuler une sélection avant le démarrage du programme de séchage, appuyez plusieurs fois sur le bouton, jusqu'à ce que les témoins s'éteignent, ou réglez le sélecteur sur OFF.

Pour annuler un cycle pendant la phase de séchage, maintenez le bouton enfoncé pendant 2 secondes jusqu'à ce que le témoin de refroidissement s'allume. En raison de la température élevée à l'intérieur du tambour, il est conseillé de patienter jusqu'à la fin de la phase de refroidissement avant de régler le sélecteur de programme sur OFF et de retirer le linge.

**NOTE:**

Ne pas sécher du linge non lavé dans la lavante-séchante. Pour le linge taché de substances comme l'huile de cuisine, l'acétone, l'alcool, l'essence, le kérosène, les détachants, la térébenthine, la cire, et les substances pour retirer la cire, il convient de le laver à l'eau chaude avec une plus grande quantité de lessive avant de le sécher dans la lavante-séchante.

Les éléments comme le caoutchouc, le latex, les charlottes pour la douche, les tissus imperméables, les articles contenant du caoutchouc ou du latex ne doivent pas être séchés dans la lavante-séchante.

Adoucissants ou produits assimilés, doivent être utilisés conformément aux instructions relatives aux adoucissants.

La dernière partie du cycle se déroule sans chaleur (cycle de refroidissement) pour s'assurer que les articles soient soumis à une température qui garantisse qu'ils ne soient pas abimés.

**ATTENTION:**

Ne jamais arrêter la lavante-séchante avant la fin du cycle de séchage, à moins que tous les articles ne soient retirés rapidement et étendus pour dissiper la chaleur.

**IT****TASTO SELEZIONE PROGRAMMA ASCIUGATURA**

Con il selettore dei programmi in posizione differente da OFF, premere il tasto per selezionare il programma di asciugatura desiderato; ad ogni pressione lampeggerà una spia ad indicare il risultato di asciugatura selezionato.

In caso di annullamento della selezione prima dell'avvio di un programma di asciugatura, premere ripetutamente il tasto fino allo spegnimento delle spie o riportare il selettore programmi in posizione di OFF. Per annullare il ciclo durante la fase di asciugatura tenere premuto il tasto per 2 secondi fino all'accensione della spia di raffreddamento; data l'elevata temperatura all'interno del cesto si consiglia di lasciare terminare il ciclo di raffreddamento prima di riportare il selettore dei programmi in posizione di OFF ed estrarre la biancheria.

**NOTA:**

Non asciugare capi non lavati nella lavasciuga.

Convieni che i capi sporchi di sostanze quali l'olio di cottura, l'acetone, l'alcol, la benzina, il cherosene, gli smacchiatori, la trementina, la cera e le sostanze per rimuoverla siano lavati in acqua calda con una quantità maggiore di detergente prima di asciugarli nella lavasciuga.

Oggetti come gomma espansa (schiuma di lattice), le cuffie per la doccia, i materiali tessili impermeabili, gli articoli con un lato di gomma e i vestiti o i cuscini che hanno delle parti in schiuma di lattice non dovrebbero essere asciugati nella lavasciuga.

Ammorbidenti o prodotti simili, dovrebbero essere usati conformemente alle istruzioni relative agli ammorbidenti.

La parte finale di un ciclo nella lavasciuga avviene senza calore (ciclo di raffreddamento) per assicurarsi che gli articoli siano sottoposti ad una temperatura che garantisca che non verranno danneggiati.

**ATTENZIONE:**

Non arrestare mai la lavasciuga prima della fine del ciclo d'asciugatura, a meno che tutti gli articoli non vengano ritirati rapidamente e stesi per dissipare il calore.

**L****DE****TASTE TROCKENPROGRAMM**

Der Programmwahlschalter muss auf einer anderen Position als OFF stehen. Drücken Sie die Taste Trockenprogramm, um die gewünschte Trockenart einzustellen. Bei jedem Drücken leuchtet eine Anzeige auf, welche das entsprechende Trocknungsergebnis anzeigt. Wenn Sie Ihre Einstellung löschen wollen, bevor das Trocknungsprogramm beginnt, drücken Sie die Taste mehrmals, bis die Leuchtanzeigen alle erloschen sind, oder bringen Sie den Programmwahlschalter auf die Position OFF.

Um das Trocknungsprogramm zu löschen, während die Trocknungsphase bereits läuft, halten Sie die Trocknungswahl Taste 2 Sekunden lang gedrückt, bis die Leuchtanzeige der Abkühlphase aufleuchtet. Wegen der hohen Temperatur im Inneren der Trommel empfiehlt es sich, das Ende der Abkühlphase abzuwarten, bevor der Programmwahlschalter wieder auf OFF gedreht wird und die Wäsche entnommen werden kann.

**ANÖERKUNG:**

Trocknen Sie keine ungewaschenen Wäschestücke im Waschtrockner.

Wäschestücke, die mit Substanzen wie Speiseöl, Aceton, Alkohol, Benzin, Kerosin, Reinigungsbenzin, Terpentin, Wachs und Wachsentrfernern verschmutzt sind, sollten zuerst mit Warmwasser und einer erhöhten Waschmittelmenge gewaschen werden, bevor sie im Waschtrockner getrocknet werden. Gegenstände aus Schaumgummi oder Latex, Duschhauben, wasserundurchlässige Textilien, gummibeschichtete Artikel und Kleidungsstücke oder Kissenbezüge mit gummierten Applikationen sollten nicht im Waschtrockner getrocknet werden. Weichspüler und ähnliche Produkte nur unter Beachtung der Herstellerangaben im Waschtrockner verwenden. Die letzte Phase des Trocknungsgangs erfolgt ohne Wärmezufuhr (Kaltlüftung), damit gewährleistet ist, dass die Faser der Wäschestücke abkühlen und somit nicht beschädigt werden.

**WICHTIG:**

Unterbrechen Sie niemals den Trocknungsgang, bevor er zu Ende gegangen ist, es sei denn, Sie entnehmen sofort die warme Wäsche und breiten Sie sie aus, damit die Hitze abgeführt werden kann.

**NL****DROOGPROGRAMMA KEUZE**

Zet de programmaknop niet op OFF positie, druk de knop in om het droogprogramma te kiezen; er zal een lampje gaan branden bij het gekozen programma, elke keer als u de knop indrukt. Om de keuze te annuleren voordat u het programma heft gestart, druk u de toets totdat de lampjes uitgaan, of draai de programmaknop naar OFF.

Om het programma te annuleren tijdens het drogen, drukt u de toets 2 sec. in totdat het afkoel lampje gaat branden; wij raden aan om het afkoelprogramma compleet te laten uitdraaien voordat u de programma knop op OFF zet en de was uit de machine halt.

**OPMERKING:**

Stop geen ongewassen kleding in de droger.

Kleding dat bevuild is met olie, vet, aceton, alcohol, benzine, kerosine, terpentine en wax moeten in heet water gewassen worden met extra wasmiddel voordat deze word gedroogd in de droger.

Artikelen zoals schuimrubber, douche mutsjes, waterafstotend textiel of kleding voorzien van schoudervulling mogen niet in de droger.

Wasverzachters moeten gebruikt worden zoals op de verpakking wordt beschreven.

De laatste fase van het droogproces is zonder hitte (afkoelfase) zodat de kleding op een temperatuur is dat het niet beschadigd.

**WAARSCHUWING:**

Stop nooit de droger voordat het programma is beëindigd.

**RO****BUTON PENTRU SELECTAREA PROGRAMULUI DE USCARA**

În timp ce butonul pentru selectarea programului nu se afla în poziția OFF, apăsați butonul pentru selectarea programului de uscare dorit; se va aprinde un indicator pentru a afișa rezultatele de uscare selectate de fiecare dată când apăsați butonul.

Pentru a anula selectia înainte de a porni programul de uscare, apăsați butonul în mod repetat până când indicatorii se sting sau butonul pentru selectia programului este trecut pe poziția OFF. Pentru a anula programul în timpul etapei de uscare, țineți apăsat butonul pentru 2 secunde până când indicatorul de racire se aprinde; datorita temperaturii ridicate din interiorul cuvei, va recomandam sa lasati uscatorul sa se raceasca complet inainte de a trece butonul pentru selectarea programului pe poziția OFF și de a scoate rufe.

**NOTA:**

Nu uscati in uscator articole care nu au fost spalate in masina de spalat rufe.

Articolele care au fost tratate cu substante cum ar fi ulei, acetona, alcool, petrol, kerosen, substante pentru indepartarea petelor, terebentina, ceara sau substante pentru curatarea petelor de ceara trebuie sa fie spalate in apa fierbinte, cu o cantitate mai mare de detergent, inainte de a fi uscate in masina de spalat cu uscator.

Articolele din tesaturi cauciucate, castile de dus, textilele impermeabile, articolele cu captuseala din cauciuc sau pernele umplute cu burete nu trebuie uscate in masina de spalat cu uscator.

Balsamurile de rufe sau produsele similare trebuie utilizate numai in conformitate cu instructiunile producatorului.

Partea finala a programului se deruleaza fara incalzire (etapa de racire) pentru a se asigura faptul ca articolele ramân la o temperatura la care nu se deterioreaza.

**AVERTIZARE**

Nu opriti masina de spalat cu uscator inainte de finalizarea programului de uscare, până când nu sunt scoase repede toate articolele și intinse, pentru ca astfel caldura sa se disipeze.

**FR****TOUCHE MARCHE/PAUSE**

Appuyez sur la touche pour commencer le cycle.

**NOTE:**

QUELQUES SECONDES APRES AVOIR APPUYE SUR LA TOUCHE START, LA MACHINE MESURE PENDANT LES 4 PREMIERES MINUTES LA QUANTITE DE LINGE A L'INTERIEUR DU TAMBOUR GRACE A LA FONCTION KG MODE (ACTIVE UNIQUEMENT SUR LES PROGRAMMES COTON ET SYNTHETIQUES). AU COURS DE CETTE PHASE, LES LEDS DE L'ECRAN TOURNOIENT, EN AFFICHANT TOUTES LES 5 SECONDES LA DUREE DU CYCLE MISE A JOUR AU FUR ET A MESURE DU CALCUL DE LA MACHINE. PENDANT CETTE PHASE, LE VOYANT "KG MODE" EST ALLUME POUR INDIQUER QUE LA FONCTION EST ACTIVE.

**CHANGER LA PROGRAMMATION APRES LE DEMARRAGE DE LA MACHINE (PAUSE)**

Maintenez la pression sur le bouton "START/PAUSE" durant 2 secondes, les témoins des boutons d'options clignoteront et l'indicateur du temps restant indiquera que la machine est en pause. Modifiez et pressez le bouton "START/PAUSE" pour relancer le programme.

Le voyant lumineux "Témoins de verrouillage de porte" reste allumé pendant environ 2 minutes. Il est possible d'ouvrir la porte une fois le voyant lumineux éteint. Pour relancer le programme, appuyez une nouvelle fois sur le bouton "MARCHE".

**ANNULATION D'UN PROGRAMME SELECTIONNÉ**  
Afin d'annuler un programme, positionnez le sélecteur sur OFF  
Sélectionnez un programme différent  
Repositionnez le sélecteur sur OFF.

**IT****TASTO AVVIO/PAUSA**

Premere per avviare il ciclo impostato con la manopola programmi.

**ALCUNI SECONDI DOPO AVERE PREMUTO IL TASTO START, LA MACCHINA TRAMITE LA FUNZIONE "KG MODE" (ATTIVA SOLO NEI PROGRAMMI COTONE E SINTETICI) PER I PRIMI 4 MINUTI CALCOLA LA QUANTITÀ DI BIANCHERIA ALL'INTERNO DEL CESTO. DURANTE QUESTA FASE LE SPIE DEL DISPLAY RUOTERANNO, VISUALIZZANDO IL TEMPO DI DURATA MASSIMA DEL CICLO OGNI 5 SECONDI. IN QUESTA FASE LA SPIA "KG MODE" È ACCESA AD INDICARE CHE LA FUNZIONE È ATTIVA.**

**MODIFICARE IMPOSTAZIONI DOPO AVVIO DEL PROGRAMMA (PAUSA)**

Dopo l'avvio del programma possono essere modificate solo le regolazioni e le opzioni tramite i tasti opzione. Tenere il tasto "START/PAUSA" premuto per circa 2 secondi, il lampeggio delle spie dei tasti opzione e del tempo residuo indica che la macchina è in pausa, modifichi quanto desiderato e prema nuovamente il tasto "START/PAUSA" annullando l'intermittenza.

Se si desidera aggiungere o togliere capi durante il lavaggio, attendere DUE minuti affinché il dispositivo di sicurezza liberi il blocco dell'oblò e ne permetta l'apertura. Effettuata la manovra, dopo aver richiuso l'oblò e premuto il tasto AVVIO/PAUSA, la macchina ripartirà dal punto in cui era stata fermata.

**CANCELLAZIONE PROGRAMMA IMPOSTATO**

Per annullare il programma, portare il selettore in posizione OFF.  
Selezionare un programma diverso.  
Riportare il selettore programmi in posizione OFF.

**M****DE****START/PAUSE TASTE**

Drücken Sie diese Taste, um das Programm zu starten, die mit dem Programmwahlschalter gewählt wurde.

**HINWEIS:**

EINIGE SEKUNDEN, NACHDEM DIE TASTE START GEDRÜCKT WURDE, ERRECHNET DIE FUNKTION „KG MODE“ (AKTIV NUR IN DEN PROGRAMMGRUPPEN BAUMWOLLE UND SYNTHETIK) IN DEN ERSTEN 4 MINUTEN DIE MENGE DER WÄSCHE IN DER TROMMEL. WÄHREND DIESER ZEIT ROTIEREN DIE DISPLAYANZEIGEN UND DIE MAXIMALE RESTZEIT ZUM PROGRAMMIERTEN WIRD ALLE 5 SEKUNDEN AKTUALISIERT. WÄHREND DIESER PHASE IST DIE ANZEIGE "KG MODE" EINGESCHALTET, UM ANZUZEIGEN, DASS DIE FUNKTION AKTIV IST.

**EINSTELLUNGEN NACH DEM PROGRAMMSTART ÄNDERN (PAUSE)**

Nachdem das Programm gestartet wurde, können nur die Programmoptionen und die Zusatzfunktionen mit den Funktionstasten verändert werden. Drücken Sie die Taste "START/PAUSE" ca. 2 Sekunden lang. Die Lampen der Optionstasten und der Restzeitanzeigen blinken, um anzuzeigen, dass das Gerät sich in einer Betriebspause befindet. Verändern Sie nun die gewünschten Einstellungen und drücken Sie dann erneut die Taste "START/PAUSE", damit das Blinken aufhört.

Wenn Sie während des Programmablaufs Wäsche entnehmen bzw. hinzufügen wollen, warten Sie ZWEI Minuten, damit der Türverriegelungsmechanismus die Tür entriegelt. Nachdem Sie die Wäsche entnommen bzw. hinzugefügt haben, schließen Sie die Tür und drücken Sie die START-Taste. Das Gerät fängt wieder dort an zu arbeiten, wo es aufgehört hatte.

**EINGESTELLTES PROGRAMM LÖSCHEN**

Um das Programm zu löschen, drehen Sie den Programmwahlschalter auf OFF. Wählen Sie nun ein anderes Programm.  
Drehen sie dann den Programmwahlschalter wieder auf OFF.

**NL****START/PAUZE KNOP**

*Druk op start voor het selecteren van een wascyclus.*

**OPMERKING**

EEN PAAR SECONDEN NA DE START, ZAL DE WASMACHINE, DANKZIJ DE "Kg MODE" (WERKT ALLEEN BIJ KATOEN EN SYNTHETISCHE PROGRAMMA'S) GEDURENDE DE EERSTE 4 MINUTEN DE HOEVEELHEID WAS IN DE TROMMEL DETECTEREN. TIJDENS DEZE FASE ZULLEN DE LAMPJES OP HET DISPLAY MET DE KLOK MEE ROTEREN, EN ELKE 5 SECONDEN DE MAXIMALE WASTIJD WEERGEVEN. TIJDENS DEZE PERIODE ZAL HET BIJBEHORENDE LAMPJE VAN DE "Kg MODE" AANGEVEN DAT DE TOEPASSING IS GEACTIVEERD.

**Instellingen veranderen nadat een programma is gestart (PAUZE).**

*Houd de Start/Pauze knop gedurende 2 sec.ingedrukt, de knipperende lampjes op de keuze toets en de resttijd indicator geven aan dat de machine gepauzeerd is. Nu uw aanpassing invoeren. Druk weer op de "start/pauze" toets en de lampjes stoppen met knipperen.*

*Indien u kledingstukken toe wil voegen of wil verwijderen uit de trommel tijdens het wassen: wacht twee minuten tot dat het veiligheidsslot van de deur is. Wanneer de handeling is uitgevoerd, sluit de deur, druk op de START knop en de wasautomaat gaat verder met het programma.*

**HET WASPROGRAMMA VOORTIJDIG BEËINDIGEN**

*Om het programma te annuleren, zet u de programma keuze op de UIT positie. Selecteer een ander programma En zet de programma keuze weer op de UIT positie.*

**RO****BUTON PORNIT/OPRIT**

Apasand Start ca sa incepeti un program de spalare.

**OBSERVATIE:**



LA CATEVA SECUNDE DUPA PUNEREA IN FUNCTIUNE, MASINA DE SPALAT, CU AJUTORUL FUNCTIEI „MODE Kg” TIMP DE 4 MINUTE VA DETECTA CANTITATEA DE RUFEE DIN CUVA. ÎN ACEASTA FAZA, INDICATOARELE LUMINOASE DE PE AFISAJ SE VOR APRINDE CONSECUTIV, CIRCULAR, AFISAND DURATA MAXIMA A PROGRAMULUI LA FIECARE CINCI SECUNDE. ÎN ACEASTA PERIOADA DE TIMP, INDICATORUL LUMINOS SITUAT ÎN APROPIEREA SIMBOLULUI PENTRU „MODE Kg” VA INDICA FAPTUL CĂ FUNCTIA ESTE ACTIVATA.

**A. SCHIMBAREA SETARILOR DUPA CE PROGRAMUL A INCEPUT (PAUSE)**

Apasati si mentineti apasat butonul "START/PAUSE" (start/pauza) timp de aproximativ 2 secunde, indicatoarele de pe butoanele cu optiuni si indicatorul pentru timpul ramas vor indica faptul ca aparatul a fost trecut in modul pauza, ajustati functiile dorite apoi apasati din nou butonul "START/PAUSE" pentru a intrerupe clipirea indicatoarelor.

Daca doriti sa adaugati sau sa scoateti obiecte in timpul spalarii, asteptati 2 minute pana cand dispozitivul de siguranta deblocheaza usa. Dupa ce ati facut manevra, inchideti usa si apasati butonul Start. Masina va continua programul de unde s-a oprit.

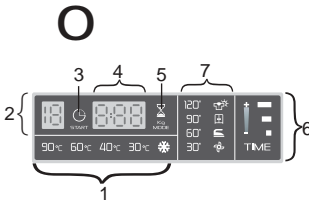
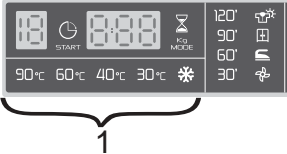
**OPRIREA UNUI PROGRAM**  
Pentru a anula un program, setati butonul selector pe pozitia OFF (oprit). Selectati un alt program. Resetati butonul selector pe pozitia OFF.

<p align="center"><b>FR</b></p> <p><b>TEMOIN DE VERROUILLAGE DE PORTE</b> Le voyant lumineux s'allume lorsque la porte est totalement fermée et que la machine est en marche. Lorsque la touche "MARCHE" est enfoncée sur la machine et que la porte est fermée, l'indicateur clignote temporairement puis s'allume.</p> <p><b>Si la porte n'est pas fermée, le voyant lumineux continue de clignoter.</b></p> <p>Un dispositif de sécurité spécial vous empêche d'ouvrir la porte immédiatement après la fin du cycle. Attendez 2 minutes après la fin du cycle de lavage et assurez-vous que le témoin est éteint avant d'ouvrir la porte. Par mesure de sécurité, vérifiez qu'il n'y a plus d'eau dans le tambour. A la fin du cycle, tournez le sélecteur de programmes à la position OFF.</p>	<p align="center"><b>IT</b></p> <p><b>SPIA PORTA BLOCCATA</b> La spia è illuminata quando l'oblò è chiuso correttamente e la macchina è accesa. Dopo aver premuto il tasto AVVIO/PAUSA inizialmente la spia lampeggia per poi diventare fissa sino alla fine del lavaggio.</p> <p><b>Nel caso in cui l'oblò non sia chiuso correttamente la spia continuerà a lampeggiare.</b></p> <p>Uno speciale dispositivo di sicurezza impedisce che l'oblò possa venire aperto immediatamente dopo la fine di un ciclo di lavaggio, attendere 2 minuti che la spia spenga e quindi spegnere la macchina portando la manopola programmi in posizione di OFF.</p>	<p align="center"><b>N</b></p> 	<p align="center"><b>DE</b></p> <p><b>LEUCHTANZEIGE TÜR GESCHLOSSEN</b> Die Anzeige leuchtet, wenn die Tür korrekt geschlossen ist und das Gerät eingeschaltet ist. Nach Drücken der Taste START/PAUSE blinkt die Taste zuerst, dann leuchtet sie permanent bis zum Programmende.</p> <p><b>Wenn das Bullauge nicht korrekt geschlossen wurde, blinkt die Leuchtanzeige weiter.</b></p> <p>Eine spezielle Sicherheitsvorrichtung verhindert, dass das Bullauge unmittelbar nach dem Programmende geöffnet werden kann. Warten Sie ca. 2 Minuten, bis die Leuchtanzeige ausgeht und schalten Sie dann das Gerät durch Drehen des Programmwahlschalters auf die Position AUS ab.</p>	<p align="center"><b>NL</b></p> <p><b>DEURVERGREDELING-INDICATIE</b> Het indicatielampje voor de "deurvergrendeling" licht op als de deur goed dichtzit en wanneer de wasmachine AAN staat. Wanneer u op START drukt als de deur dicht is, zal het indicatielampje eventjes knipperen en vervolgens blijven branden.</p> <p><b>Als de deur niet dicht is, zal het indicatielampje blijven knipperen.</b></p> <p>Een speciale beveiliging zorgt ervoor dat u de deur niet meteen kunt openen na afloop van een wascyclus. Wacht na afloop van de wascyclus 2 minuten tot het lampje van de deurvergrendeling is gedoofd voordat u de deur probeert te openen. Zet na afloop van de wascyclus de programmaknop op UIT (OFF).</p>	<p align="center"><b>RO</b></p> <p><b>INDICATOR HUBLOU BLOCAT</b> Ledul este aprins când usa e blocata si masina este in functiune. Când apasati butonul Pornit/Oprit si hubloul este inchis, ledul va clipi pe moment si apoi va ramâne aprins.</p> <p><b>Atentie: Daca ledul va clipi in continuare atunci usa nu e inchisa.</b></p> <p>La sfarsitul programului rotiti butonul selector de programe pe pozitia OFF.</p>
<p><b>ECRAN DIGITAL</b> Cet écran électronique permet une information constante envers l'utilisateur:</p> <p>1) TEMPERATURE DE LAVAGE Après sélection d'un programme, le voyant correspondant à la température correspondante conseillée s'allume automatiquement. Il est possible de diminuer ou d'augmenter cette température en appuyant plusieurs fois sur la touche. A chaque pression de la touche, le voyant correspondant à la température sélectionnée s'allume.</p> <p>2) VITESSE D'ESORAGE Lors de la sélection du programme un voyant indiquera la vitesse d'essorage maximum. Chaque pression du bouton entrainera une réduction de 100 tours/minute jusqu'à à la vitesse minium de 400 tours/minutes ou jusqu'à une complète élimination de l'essorage.</p>	<p><b>DISPLAY DIGIT</b> Il sistema di segnalazione del display consente di essere costantemente informati sul funzionamento dell'apparecchio:</p> <p>1) TEMPERATURA DI LAVAGGIO Al momento della selezione di un programma verrà automaticamente indicata la temperatura di lavaggio consigliata tramite l'accensione della relativa spia. Scegliendo una temperatura differente, tramite l'apposito tasto, si illuminerà la spia corrispondente.</p> <p>2) GIRI CENTRIFUGA Una volta selezionato il programma, sul display apparirà la massima velocità consentita di centrifuga per quel programma. Premendo ripetutamente il pulsante di centrifuga, la velocità diminuirà ogni volta di 100 g/m. La velocità minima consentita è di 400 g/m, oppure è possibile escludere la centrifuga premendo ripetutamente il pulsante di selezione della centrifuga.</p>	<p align="center"><b>O</b></p>   	<p><b>DISPLAY "DIGIT"</b> Die Anzeigen im Display geben Ihnen ständig Auskunft über die gerade durchgeführten Funktionen des Gerätes.</p> <p>1) WASCHTEMPERATUR Wenn ein Programm ausgewählt wird, erscheint automatisch die empfohlene Waschtemperatur durch Aufleuchten der entsprechenden Anzeige. Falls eine andere Temperatur durch Drücken der hierfür vorgesehenen Taste eingestellt worden ist, leuchtet die entsprechende Anzeige auf.</p> <p>2) SCHLEUDERDREHZAH Sobald das Programm gewählt wurde, erscheint auf dem Display die höchstmögliche Tourenzahl für dieses Programm. Durch wiederholtes Drücken der Taste wird die Schleuderdrehzahl jeweils um 100 U/Min herabgesenkt. Die Mindestdrehzahl beträgt 400 U/Min, es ist jedoch auch möglich, den Schleudergang ganz zu unterdrücken, wenn man die Taste Schleuderdrehzahl wiederholt drückt.</p>	<p><b>"DIGITAAL" DISPLAY</b> Het display indicatie systeem geeft u de mogelijkheid continue op de hoogte te blijven van de status van de machine.</p> <p>1) WASTEMPERATUUR Al seen programma is geselecteerd zal het relevante wastemperatuur lampje gaan branden. Selecteer een andere temperatuur met de temperatuur toets. De temperatuur zal worden weergegeven op het display.</p> <p>2) CENTRIFUGE TOERENTAL Als het programma is geselecteerd, zal het maximale aantal toeren toegestaan voor het programma worden weergegeven. Elke keer als u de centrifuge knop indrukt zal het toerental met 100 rpm afnemen. Het minimum is 400 rpm, het is mogelijk de centrifuge uit te schakelen door de centrifuge toets meerdere malen in te drukken.</p>	<p><b>AFISAJ "DIGITAL"</b> Sistemul de afisare cu indicatoare permite informarea constanta asupra starii masinii de spalate:</p> <p>1) TEMPERATURA DE SPALARE Când este selectat un program, indicatorul luminos corespunzator se va aprinde pentru a indica temperatura recomandata pentru spalare. Selectati o temperatura diferita cu ajutorul butonului pentru temperatura, temperatura va fi indicata pe afisaj.</p> <p>2) VITEZA DE CENTRIFUGARE Dupa ce a fost selectat programul, viteza maxima de centrifugare permisa pentru programul respectiv va apare pe afisaj. Apasarea butonului pentru selectarea vitezei de centrifugare va reduce viteza cu cate 100 rpm de fiecare data cand este apasat. Viteza minima permisa este de 400 rpm sau se poate trece peste selectia vitezei prin apasarea acestui buton in mod repetat.</p>

**FR**

3) TEMOIN DEPART DIFFERE  
Ce témoin clignote lorsque le départ différé à été activé

4) DUREE DU CYCLE  
Au moment de la sélection d'un programme, la durée maximum du cycle à pleine charge s'affiche automatiquement. Cette durée pourra varier en fonction des options qui seront choisies.  
**La machine calcule la durée du programme sélectionné sur la base d'une charge standard; pendant le cycle, la machine rectifie cette durée selon la taille et la composition de la charge.**  
Dans le où le séchage automatique a été activé, la durée du programme de séchage choisi apparaitra lors de la fin du cycle de lavage.

5) Voyant "Kg MODE" (La fonction n'est active que pour les programmes Coton et Synthétique)  
Durant les 4 premières minutes de fonctionnement le voyant "Kg MODE" reste allumé pendant que la machine calcule le temps restant, en fonction des quantités de linge chargée dans le tambour.

6) TEMPS DE LAVAGE  
Une fois le choix du programme et de la température effectué, le temps de lavage est automatiquement réglé sur le minimum.  
Chaque pression du bouton augmente le temps et allume le nouveau temps de lavage

**IT**

3) SPIA PARTENZA RITARDATA  
Lampeggia quando è impostata la partenza ritardata.

4) DURATA CICLO  
Al momento della selezione di un programma, verrà automaticamente indicata la durata del ciclo che potrà variare a seconda delle opzioni che verranno selezionate.  
Dopo l'avvio del programma vi terrà costantemente informati sul tempo restante alla fine del lavaggio.  
**L'apparecchio calcola tale tempo in base a un carico standard, ma durante il ciclo la macchina corregge il tempo a seconda del volume e della composizione del carico.**  
Nel caso in cui sia stata impostata l'asciugatura automatica, alla fine del lavaggio verrà indicata la durata del programma di asciugatura selezionato.

5) Spia "Kg MODE"  
(Attiva solo nei programmi Cotone e Sintetici)  
Durante i primi 4 minuti di funzionamento la spia "Kg MODE" rimane accesa mentre la macchina calcola il tempo restante alla fine del ciclo, in base alla quantità di biancheria effettivamente introdotta all'interno del cestello

6) TEMPO DI LAVAGGIO  
Al momento della selezione di un programma, verrà automaticamente indicato il tempo minimo possibile tramite l'accensione della relativa spia.  
Scegliendo un tempo superiore tramite l'apposito tasto si illuminerà la spia corrispondente.

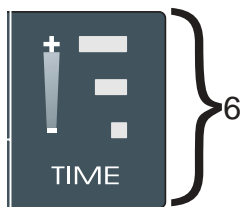
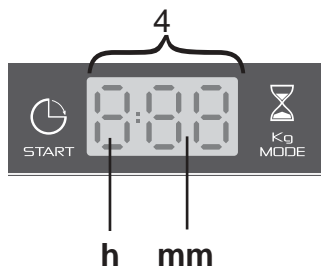
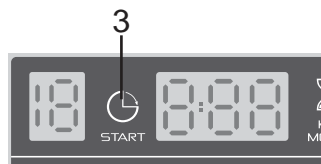
**DE**

3) ANZEIGE STARTZEITVORWAHL  
Sie blinkt, wenn eine Startzeitvorwahl eingestellt ist.

4) PROGRAMMDAUER  
Wird ein Programm ausgewählt, so wird automatisch die maximale Programmdauer bei voller Beladung angezeigt. Diese Dauer kann sich je nach den im Anschluss eingestellten Zusatzoptionen ändern.  
Nach dem Programmstart gibt Ihnen die Anzeige ständig Auskunft über die Restzeit zum Programmende.  
**Die Waschmaschine berechnet die Zeitdauer bis zum Ende des ausgewählten Programms mit der Annahme, dass es sich um eine Standardwäschefüllung handelt. Während des Waschvorgangs berichtet die Waschmaschine die Zeitdauer je nach Menge und Art der Wäschestücke in der Waschmaschine.**  
Falls die automatische Trocknung eingestellt wurde, wird am Ende des Waschprogramms die Dauer des gewählten Trocknungsprogramms angezeigt.

5) Anzeige "Kg MODE" (aktiv nur für die Programmgruppen Baumwolle und Synthetik)  
In den ersten 4 Minuten des Programms bleibt die Anzeige „Kg MODE“ eingeschaltet, während das Gerät die Restzeit zum Programmende aufgrund der tatsächlich in der Trommel eingefüllten Wäschemenge errechnet.

6) WASCHDAUER  
Sobald ein Programm gewählt wird, zeigt eine Anzeige die voreingestellte, mindestmögliche Waschdauer an.  
Wenn Sie eine längere Dauer durch Drücken der hierzu vorgesehenen Taste wählen, leuchtet die entsprechende Anzeige auf.

**NL**

3) UITGESTELDE START LAMPJE  
Deze knippert als de uitgestelde start is ingesteld.

4) WASTIJD  
Al een programma is geselecteerd zal het display de maximale tijdsduur van het programma weergeven voor een volle belading.  
Tijdens het programma zal u constant op de hoogte worden gehouden van de restende wastijd.  
**De machine berekent de tijd tot aan het einde van het gekozen programma, op basis van een standaardlading. Tijdens de cyclus corrigeert de machine de tijd op basis van de afmeting en de samenstelling van de lading.**  
Als de automatische was/droog cyclus is geselecteerd zal aan het eind van de wasfase, de resterende droogtijd op het display worden weergegeven.

5) "Kg MODE" indicator (werkt alleen bij katoen en synthetische programma's)  
Deze indicator zal gaan branden als de sensor het gewicht van de was heeft bepaald.  
Gedurende de eerste 4 minuten zal het lampje "Kg MODE" branden terwijl de tijd van het programma wordt berekend, afhankelijk van de lading.

6) LAMPJE WASTIJD  
Als een programma is geselecteerd zal het lampje van het minimale niveau van vuilheid gaan branden. Als u een ander niveau selecteert zal dit zichtbaar zijn op het display.

**RO**

3) INDICATOR START INTARZIAT  
Acest indicator clipeste atunci cand a fost setata functia de pornire intarziata.

4) DURATA PROGRAMULUI  
Când este selectat un program, pe afisaj apare automat durata maxima a programului pentru incarcare completa, care poate varia, in functie de optiunile selectate.  
Dupa ce programul a pornit, veti fi informati in permanenta asupra timpului ramas pana la incheierea programului.  
**Masina de spalat calculeaza timpul ramas pana la finalul programului bazandu-se pe incarcarea standard. In timpul ciclului, masina de spalat corecteaza timpul astfel incat sa se fie potrivit cu greutatea si compozitia incarcaturii.**  
Daca este selectat programul automat de spalare / uscare, la finalul etapei de spalare, va apare pe afisaj timpul de uscare ramas.

5) Indicator "MODE Kg"  
(activ numai pentru programele Bumbac si Sintetice)  
Acest indicator se aprinde in timp ce senzorul inteligent cântăreste greutatea rufelor. În timpul primelor 4 minute, indicatorul „MODE Kg” este aprins in timp ce aparatul afiseaza durata de timp ramasa pana la finalizarea programului, in functie de greutatea rufelor.

6) DURATA DE SPALARE  
În momentul în care este selectat un program, indicatorul luminos corespunzător se va aprinde pentru a indica durata de spalare minima posibila.  
Daca veti selecta o durata mai mare cu ajutorul unui buton special, indicatorul se va aprinde mai intens.

## 7) VOYANTS PROGRAMMES DE SÉCHAGE

Les voyants indiquent le type de programme de séchage.

**Programmes automatiques:** si vous sélectionnez l'un des 3 programmes automatiques, la machine calcule le temps nécessaire pour le séchage ainsi que le degré d'humidité résiduelle requis, en fonction de la charge et du type de séchage choisi.

Une fois le bouton START enclenché, le temps restant de séchage apparaîtra sur l'écran. **La machine calcule la durée du programme sélectionné sur la base d'une charge standard; pendant le cycle, la machine rectifie cette durée selon la taille et la composition de la charge.**



= programme de séchage extra sec (recommandé pour les serviettes, les peignoirs et les charges volumineuses)



= programme de séchage prêt-à-ranger



= programme de séchage prêt-à-repasser

### CONSEILS UTILES :

Pour les petites charges de linge (inférieures à 1 kg) ou les charges légèrement humides, il est recommandé de choisir le programme de séchage de 30 minutes. La machine interrompt automatiquement le cycle lorsque le degré de séchage sélectionné est atteint. Pour garantir le bon fonctionnement de la machine, il est préférable d'interrompre la phase de séchage uniquement lorsque cela est absolument nécessaire.

### Programmes minutés:

120 minutes – 90 minutes – 60 minutes – 30 minutes  
Ces témoins peuvent servir à sélectionner des programmes de séchage minutés.



**Phase de refroidissement:** Cette phase est déclenchée au cours du refroidissement final, lors des 10 dernières minutes de chaque phase de séchage.

## 7) SPIE PROGRAMMI DI ASCIUGATURA

Le spie indicano il tipo di programma di asciugatura:

**Programmi Automatici:** Selezionando uno di questi 3 programmi automatici la lavasciuga calcolerà in base al carico e al tipo di asciugatura scelto, il tempo necessario di asciugatura ed il grado di umidità residua desiderata. Premuto il tasto START sul display verrà indicato il tempo di asciugatura restante.

**L'apparecchio calcola tale tempo in base a un carico standard, ma durante il ciclo la macchina corregge il tempo a seconda del volume e della composizione del carico.**



= Programma di asciugatura extra asciutto (consigliato per spugne, accappatoi e carichi ingombranti).



= Programma di asciugatura pronto armadio



= Programma di asciugatura pronto stiro

### CONSIGLI UTILI:

Per piccoli carichi di biancheria (inferiori ad 1 Kg) o per carichi leggermente umidi si consiglia di utilizzare il programma asciugatura a tempo 30'.

La vostra lavasciuga conclude il ciclo automaticamente al raggiungimento del grado di asciugatura impostato.

Per un corretto funzionamento dell'apparecchio è preferibile non interrompere la fase di asciugatura se non realmente necessario.

### Programmi a Tempo:

120' – 90' – 60' – 30':

Possono essere utilizzati per impostare dei programmi di asciugatura a tempo.

### Fase raffreddamento:

Si accende nella fase finale di raffreddamento, negli ultimi 10 minuti di ogni asciugatura.

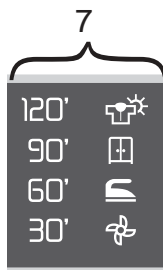

## 7) ANZEIGEN TROCKNUNGSPROGRAMME

Die Leuchten zeigen die Art des Trocknungsprogramms an:

**Automatische Trocknung:** Wird eines der 3 möglichen automatischen Programme eingestellt, errechnet der Waschtrockner aufgrund der Wäscheladung und der eingestellten Trocknungsart die für die Trocknung erforderliche Zeit und die entsprechende Restfeuchte. Nach Drücken der Taste START wird im Display die verbleibende Trocknungszeit angezeigt.

**Die Waschmaschine berechnet die Zeitdauer bis zum Ende des ausgewählten Programms mit der Annahme, dass es sich um eine Standardwäschefüllung handelt. Während des Waschvorgangs berichtigt die Waschmaschine die Zeitdauer je nach Menge und Art der Wäschestücke in der Waschmaschine.**



= Trockenprogramm Extratrocken (für Frottee-Handtücher, Bademäntel und umfangreiche Wäscheladungen empfohlen)



= Trockenprogramm Schranktrocken



= Trockenprogramm Bügelfertig

### NÜTZLICHE HINWEISE:

Für kleine Wäscheladungen (unterhalb 1 kg) oder für leicht feuchte Wäsche empfehlen wir, das 30' zeitgesteuerte Trockenprogramm einzustellen. Ihr Waschtrockner wird das Trockenprogramm automatisch beenden, wenn der eingestellte Trocknungsgrad erreicht worden ist. Für eine einwandfreie Funktion des Gerätes empfiehlt es sich, den Trockenvorgang nicht zu unterbrechen, wenn es nicht unbedingt notwendig ist.

### Zeitgesteuerte Trocknung

(Trockenzeit):

120' – 90' – 60' – 30':

Sie dienen auch zur Einstellung der gewünschten Trockenzeit.

### Abkühlphase:

Die Leuchte der Abkühlphase leuchtet in den letzten 10 Minuten des Programms auf, wenn die Abkühlphase eingeleitet wird.

## 7) DROOGPROGRAMMA INDICATORS

De indicators geven het type droogprogramma weer.

**Automatische Programma's:** Door het selecteren van één van deze programma's, zal de droger automatisch de droogtijd berekenen die nodig is, afhankelijk van het geselecteerde programma en de hoeveelheid wasgoed.

**Na het indrukken van de START toets zal het display de resterende droogtijd weergeven.**

**De machine berekent de tijd tot aan het einde van het gekozen programma, op basis van een standaardlading. Tijdens de cyclus corrigeert de machine de tijd op basis van de afmeting en de samenstelling van de lading.**



= Extra droog programma (aanbevolen voor handdoeken, badjassen, spijkerkleding en zware ladingen)



= Kast droog programma



= Strijk droog programma

### HANDIGE TIPS:

Het 30 min. droogprogramma is bedoeld voor kleine ladingen (minder dan 1 kg) of voor licht vochtig wasgoed.

De droger zal automatisch stoppen als het ingestelde droogniveau is bereikt.

Voor optimaal resultaat, raden wij aan het droogprogramma niet te onderbreken, tenzij het echt nodig is.

### Tijdgestuurde programma's

120 minuten – 90 minuten – 60 minuten – 30 minuten:

Deze kunnen gebruikt worden voor tijdgestuurde programma's

### Afkoelperiode:

De afkoelperiode, zal ingeschakeld worden tijdens de laatste 10 minuten van het droogprogramma

## 7) INDICATORI PROGRAM USCARE

Indicatorii afiseaza tipul programului de uscare:

**Programate automate:** Prin selectarea unuia din cele 3 programe automate, masina va calcula timpul necesar pentru uscare si umiditatea reziduala necesara, in functie de incarcare si de tipul de uscare selectat.

Dupa ce ati apasat butonul START, pe afisaj va apare timpul de uscare ramas. Masina de spalat calculeaza timpul ramas pana la finalul programului bazandu-se pe incarcarea standard. In timpul ciclului, masina de spalat corecteaza timpul astfel incat sa se fie potrivit cu greutatea si compozitia incarcaturii.



= Programul Extra dry (recomandabil pentru prosoape, halate de baie si articolele voluminoase)



= Program Cupboard dry pentru uscarea articolelor ce nu necesita calcare



= Program Iron dry pentru uscarea articolelor ce necesita calcare

### RECOMANDARI:

Programul de uscare de 30 de minute este recomandabil pentru o cantitate mica de rufe (mai putin de 1 kg) sau pentru rufe cu umiditate redusa.

Masina dumneavoastra opreste automat programul atunci când ajunge la nivelul de uscare selectat. Pentru o functionare corespunzatoare a aparatului, este recomandabil sa nu intrerupeti etapa de uscare doar daca este neaparat necesar acest lucru.

### Programare cu timp:

120 minute – 90 minute – 60 minute – 30 minute:

Pot fi utilizate pentru a selecta programele de uscare cu timp.

### Etapa de racire:

Este activata in timpul etapei finale de racire, in ultimele 10 minute ale fiecarei etape de uscare.



TABLEAU DES PROGRAMMES

PROGRAMME POUR:	MANETTE DES PROGRAMME DE LAVAGE SUR:	CHARGE MAXI kg	TEMPERATURE CONSEILLÉE °C	TEMP. MAXIMUM °C	CHARGE DE LESSIVE		
					2	1	1
<b>Tissus résistants</b> Coton, lin, chanvre avec pré-lavage	1) *  +P	8	60°	Jusqu'à: 90°	●	●	●
Coton, mixtes résistants, Couleurs	1) *  **	8	40°	Jusqu'à: 60°	●	●	
Tissus résistants	* <b>A 59'</b>	3	60°	Jusqu'à: 60°	●	●	
<b>Tissus mixtes et synthétiques</b> Mixtes résistants	1) *	4	40°	Jusqu'à: 50°	●	●	
<b>Tissus très délicats</b> Synthétiques acryliques		2,5	40°	Jusqu'à: 40°	●	●	
Laine "lavable en machine"		2	40°	Jusqu'à: 40°	●	●	
Rinçage	*	-	-	-	△	●	
Essorage Energique	*	-	-	-			
Uniquement vidange		-	-	-			
Lavage main/Soie		1,5	30°	Jusqu'à: 30°	●	●	
Tissus résistants Tissus mixtes et synthétiques Cycle rapide 14'	2) <b>R▶▶ 14'</b>	1,5	30°	Jusqu'à: 30°	●	●	
Tissus résistants Tissus mixtes et synthétiques Cycle rapide 30'		2,5	30°	Jusqu'à: 40°	●	●	
Tissus résistants Tissus mixtes et synthétiques Cycle rapide 44'		* 3,5	30°	Jusqu'à: 40°	●	●	
Tissus mixtes	* <b>Sports</b>	2,5	30°	Jusqu'à: 30°	●	●	
Coton - Séchage		5	-	-			
Mixtes - Séchage		2,5	-	-			
Coton - Mixtes	<b>Fast</b> <b>59'</b>	1,5	30°	Jusqu'à: 30°	●	●	

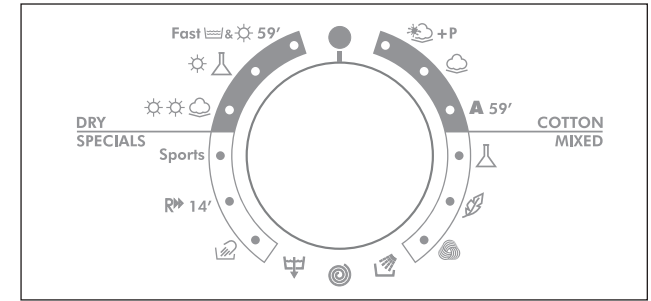
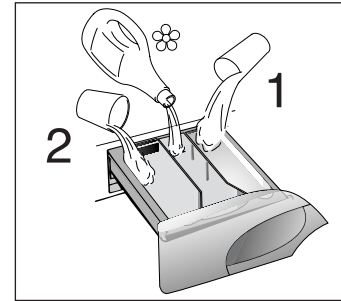

Notes importantes

Si les sous-vêtements sont très sales, réduire le chargement à 4 kg maxi.

**INFORMATION POUR LES ESSAIS EN LABORATOIRE**  
(Selon norme EN 50229)

**Lavage**

Utiliser le programme \*\* en sélectionnant le temps de lavage maximum, la vitesse maximale d'essorage et la température de 60°C. Le programme également recommandé pour les tests comparatifs à température inférieure.

**Séchage**

Premier séchage effectué avec 5kg (composition du linge = taies d'oreiller et serviettes) en sélectionnant le programme séchage coton (☀☀☁) prêt-à-rager (□□). Le second séchage effectué avec 3kg (composition du linge = 3 draps e serviettes) en sélectionnant le programme séchage coton (☀☀☁) 120 minutes (120').

Pour chaque programme vous avez la possibilité de sélectionner la vitesse d'essorage selon les conseils du fabricant du tissu. Si l'étiquette du textile ne présente pas d'indication, vous pouvez essorer à la vitesse maximale.

■ Le bouton température permet de laver à toutes les températures inférieure au maximum autorisé.

\* Programmes pour un séchage automatique.

1) Pour le programme présenté il est possible d'ajuster la durée et l'intensité du lavage en utilisant le bouton de temps de lavage

2) En sélectionnant le programme rapide 14mn avec la manette des programmes et en appuyant sur la touche "temps de lavage" il est possible de choisir un des trois programmes rapides à disposition: 14mn, 30mn et 44mn.

△ Quand certaines pièces ont des taches qui doivent être traitées par un produit blanchissant liquide, vous pouvez les détacher dans la machine. Introduire dans la section "2" du tiroir à lessive le bac pour les produits liquide, le remplir avec le produit blanchissant liquide et sélectionner le programme "RINÇAGE" (☁). Après ce traitement, tourner la manette des programmes sur la position "OFF", ajouter à ces pièces le reste du linge et effectuer un lavage normal, selon le programme choisi.

TABELLA PROGRAMMI

PROGRAMMA PER:	SELEZIONE PUNTATORE MANOPOLA PROGRAMMI SU:	CARICO MAX kg	TEMP. CONSIGLIATA °C	TEMP. MASSIMA °C	CARICO DETERATIVO		
					2		1
<b>Tessuti resistenti</b> Cotone, lino, canapa con prelavaggio	1) *  +P	8	60°	Fino a: 90°	●	●	●
Cotone, Misti resistenti, Colorati	1) *  **	8	40°	Fino a: 60°	●	●	
Tessuti resistenti	* <b>A 59'</b>	3	60°	Fino a: 60°	●	●	
<b>Tessuti misti e sintetici</b> Misti, Cotone, Sintetici	1) *	4	40°	Fino a: 50°	●	●	
<b>Tessuti delicati</b> Biancheria in lana Sintetici (Dralon, Acrylic, Trevira)		2,5	40°	Fino a: 40°	●	●	
Lana "lavabile in lavatrice"		2	40°	Fino a: 40°	●	●	
Risciacqui	*	-	-	-	△	●	
Centrifuga energica	*	-	-	-			
Solo scarico		-	-	-			
Lavaggio a mano/Seta		1,5	30°	Fino a: 30°	●	●	
Tessuti resistenti Tessuti misti e sintetici <b>Ciclo rapido 14'</b>	2)  <b>R▶▶ 14'</b>	1,5	30°	Fino a: 30°	●	●	
Tessuti resistenti Tessuti misti e sintetici <b>Ciclo rapido 30'</b>		2,5	30°	Fino a: 40°	●	●	
Tessuti resistenti Tessuti misti e sintetici <b>Ciclo rapido 44'</b>		* 3,5	30°	Fino a: 40°	●	●	
Tessuti misti	* <b>Sports</b>	2,5	30°	Fino a: 30°	●	●	
Cotone - Asciugatura		5	-	-			
Misti - Asciugatura		2,5	-	-			
Cotone e Misti	<b>Fast</b> & <b>59'</b>	1,5	30°	Fino a: 30°	●	●	

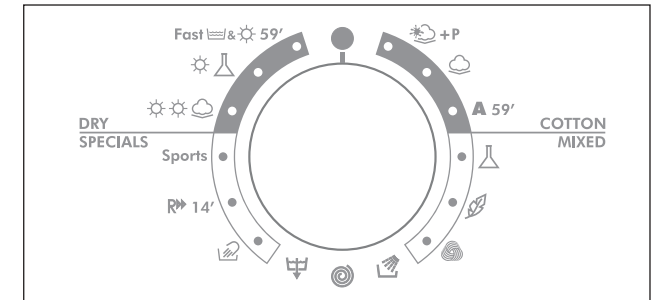
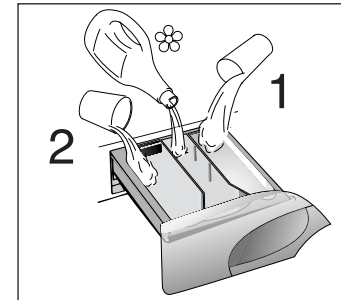

**Note da considerare**

In caso di biancheria con elevato grado di sporco é consigliata la riduzione del carico a non più di 4 kg.

**Informazione per i laboratori di prova (norma EN 50229)**

**Lavaggio**

Utilizzare il programma \*\* selezionando il massimo tempo di lavaggio, massima velocità di centrifuga e temperatura di 60°C. Programma raccomandato anche per test comparativi a più bassa temperatura.

**Asciugatura**

Prima asciugatura effettuata con 5kg (composizione carico biancheria = federe e asciugamani) selezionando il programma asciugatura cotone ( ) pronto armadio ( ). Seconda asciugatura effettuata con 3kg (composizione carico biancheria = 3 lenzuola e asciugamani) selezionando il programma asciugatura cotone ( ) 120 minuti (120').

In tutti i programmi è possibile regolare la velocità della centrifuga secondo il consiglio del fabbricante del tessuto. Se l'etichetta non riporta alcuna indicazione è possibile centrifugare alla massima velocità prevista dal programma.

■ Premendo il tasto temperatura di lavaggio è possibile lavare a qualsiasi temperatura al disotto della massima prevista per ciascun programma.

\* Programmi abilitati all' asciugatura automatica.

- 1) Per i programmi indicati è possibile, tramite il tasto tempo di lavaggio, regolare la durata e l'intensità del lavaggio.
- 2) Selezionando il programma rapido 14' tramite la manopola programmi ed agendo sul tasto "TEMPO DI LAVAGGIO" è possibile scegliere uno dei 3 programmi rapidi a disposizione della durata rispettivamente di 14', 30' e 44'.

△ Quando solo alcuni capi presentano macchie che richiedono un trattamento con prodotti candeggianti liquidi, si può procedere ad una smacchiatura preliminare in lavatrice. Introdurre nello scomparto "2" del cassetto detersivo l'apposita vaschetta in dotazione nella quale versare il candeggiante ed impostare il programma "RISCIACQUI" ( ).

Finito questo trattamento, riportare la manopola programmi in posizione "OFF", aggiungere ai capi candeggiati il resto della biancheria e procedere al bucato normale con il programma più adatto.

PROGRAMMTABELLE

PROGRAMM FÜR / GEWEBEART	PROGRAMM-WAHL-SCHALTER EINSTELLEN AUF	MAX BELADUNG kg	EMPFOHLENE TEMPERATUR °C	HÖCHST-TEMPERATUR °C	WASCHMITTEL EINFÜLLEN		
					2		1
<b>Koch-/Buntwäsche</b> Baumwolle Leinen Jute mit Vorwäsche	1) *  +P	8	60°	Bis: 90°	●	●	●
Baumwolle Leinen strapazierfähige Gewebe Widerstandsfähige	1) *  **	8	40°	Bis: 60°	●	●	
Koch-/Buntwäsche	* <b>A 59'</b>	3	60°	Bis: 60°	●	●	
<b>Synthetik</b> Mischgewebe aus Baumwolle und Synthetik	1) *	4	40°	Bis: 50°	●	●	
<b>Feinwäsche</b> Synthetik (Dralon, Acryl, Trevira)		2,5	40°	Bis: 40°	●	●	
Waschmaschineneignete Wolle		2	40°	Bis: 40°	●	●	
Spülen	*	-	-	-	△	●	
Intensivschleudern	*	-	-	-			
Abpumpen		-	-	-			
Handwäsche/Seide		1,5	30°	Bis: 30°	●	●	
Koch-/Buntwäsche Synthetik <b>Schnellprogramm 14'</b>	2)	1,5	30°	Bis: 30°	●	●	
Koch-/Buntwäsche Synthetik <b>Schnellprogramm 30'</b>	<b>R▶▶ 14'</b>	2,5	30°	Bis: 40°	●	●	
Koch-/Buntwäsche Synthetik <b>Schnellprogramm 44'</b>	* <b>R▶▶ 14'</b>	3,5	30°	Bis: 40°	●	●	
Mischgewebe	* <b>Sports</b>	2,5	30°	Bis: 30°	●	●	
Baumwolle - Trocknen		5	-	-			
Mischgewebe - Trocknen		2,5	-	-			
Baumwolle- Mischgewebe	<b>Fast  &amp;  59'</b>	1,5	30°	Bis: 30°	●	●	

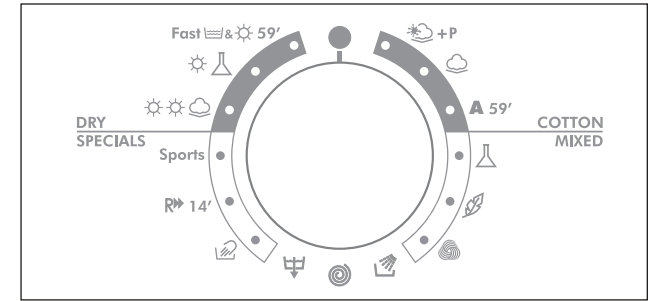
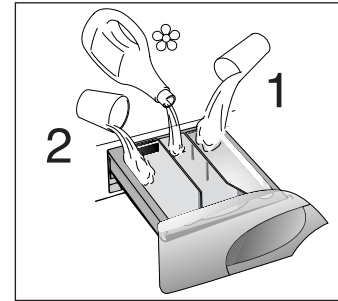

Hinweise:

Es empfiehlt sich, bei stark verschmutzter Wäsche die Füllmenge auf höchstens 4 kg zu reduzieren.

Informationen zu Normtestzwecken (Norm EN 50229)

Waschen

Stellen Sie das Programm \*\* ein und wählen Sie die längste Waschdauer, die höchste Schleudertourenzahl und eine Temperatur von 60°C. Programm empfohlen auch für Vergleichstests bei niedrigerer Temperatur

Trocknen

Erste Trocknung mit 5 kg Wäsche (bestehend aus Handtüchern und Kissenbezügen) unter Verwendung des Trocknungsprogramms für Baumwolle ( ), Einstellung Schranktrocken ( ). Zweite Trocknung mit 3 kg Wäsche (bestehend aus 3 Bettlaken und Handtüchern) unter Verwendung des Trocknungsprogramms für Baumwolle ( ) und Einstellung 120 Minuten (120').

In allen Programmen können Sie die Schleuderdrehzahl entsprechend dem Pflegekett des Wäschestücks herunterregulieren. Wenn Sie keine Angabe im Wäscheetikett vorfinden, können sie die höchstmögliche Schleuderdrehzahl des Programms anwenden.

■ Durch Drücken der Taste Waschttemperature kann diese beliebig unterhalb des höchstmöglichen Werts gesenkt werden.

\* Programmen für die automatische Trocknung vorgesehen.













1) Bei den angegebenen Programmen ist es möglich, mit der Taste Waschdauer die Programmdauer und die Waschintensität zu wählen.

2) Wenn Sie mit dem Programmwahlschalter das Schnellprogramm 14'einstellen und die Taste "WASCHDAUER" betätigen, können Sie unter 3 möglichen Schnellprogrammen wählen, mit einer Dauer von jeweils 14, 30 e 44 Minuten.

△ Wenn nur einige Wäschestücke Verschmutzungen aufweisen, die mit einem flüssigen Bleichmittel behandelt werden müssen, können Sie eine Vorbehandlung mit Bleichmittel in der Waschmaschine vornehmen.

Legen Sie in die Waschmittelkammer "2" den hierfür vorgesehenen Einsatz für Flüssigmittel und füllen Sie das Bleichmittel ein. Stellen Sie das Programm „Spülen“ ( ) ein.

Nach der Behandlung mit Bleichmittel stellen Sie den Programmwahlschalter wieder auf OFF, fügen Sie die anderen Wäschestücke in die Trommel hinzu und waschen normal mit dem Waschprogramm Ihrer Wahl.

PROGRAMMA VOOR:	PROGRAMMA-KNOP OP:	MAXIMALE BELADING kg	AANBEVOLEN TEMPERatuur °C	MAXIMALE TEMPERatuur °C	WASMIDDELBAKJE		
					2		1
<b>STERKE WEEFSELS</b> <i>Katoen, linnen, jute met voorwas</i>	1) * 	8	60°	Tot: 90°	●	●	●
<i>Katoen, linnen, kleurecht bontgoed gemengde weefsels, Bonte was</i>	1) *  **	8	40°	Tot: 60°	●	●	
STERKE WEEFSELS	* <b>A 59'</b>	3	60°	Tot: 60°	●	●	
<b>GEMENGDE/ SYNTHETISCHE WEEFSELS</b> <i>Gemengde weefsels van katoen en synthetisch</i>	1) * 	4	40°	Tot: 50°	●	●	
<b>Zeer gevoelige weefsels</b> <i>Synthetische weefsels (dralon, acryl)</i>		2,5	40°	Tot: 40°	●	●	
WOLWAS		2	40°	Tot: 40°	●	●	
SPOELEN	* 	-	-	-	△	●	
CENTRIFUGEREN	* 	-	-	-			
AFPOMPEN		-	-	-			
ZIJDE/HANDWAS		1,5	30°	Tot: 30°	●	●	
Sterke Weefsels Gemengde/ synthetische weefsels snel cyclus 14'	2)	1,5	30°	Tot: 30°	●	●	
Sterke Weefsels Gemengde/ synthetische weefsels snel cyclus 30'	<b>R 14'</b>	2,5	30°	Tot: 40°	●	●	
Sterke Weefsels Gemengde/ synthetische weefsels snel cyclus 44'	* <b>Sports</b>	3,5	30°	Tot: 40°	●	●	
Gemengde	* <b>Sports</b>	2,5	30°	Tot: 30°	●	●	
Katoen - Drogen		5	-	-			
Gemengde - Drogen		2,5	-	-			
Katoen - Gemengde	<b>Fast</b>  59'	1,5	30°	Tot: 30°	●	●	

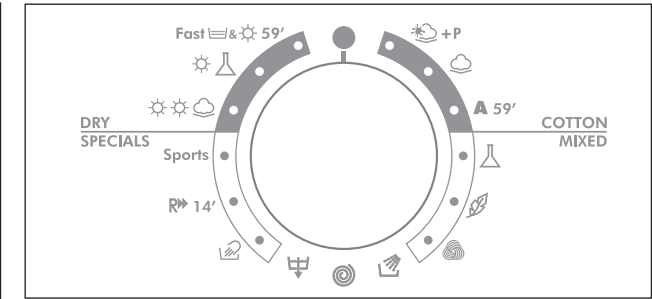
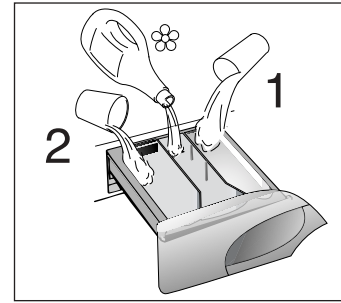

### Enkele belangrijke opmerkingen:



Bij sterk vervuild wasgoed wordt een belading van 4 kg aanbevolen.

### Informatie voor de testlaboratoria (Ref. EN 50229 Standaard)

#### Wassen

Gebruik het programma \*\* en stel de maximale wastijd in, de maximale toeren en zet de temperatuur op 60°C.  
Programma ook aan te raden met een lagere temperatuur.

#### Drogen

Eerste droging met 5kg ( lading bevat kussenslopen en handdoeken) selecteer het katoen drogen programma (  ) Kast droog (  )  
Tweede droging met 3kg (lading bevat 3 lakens en handdoeken) selecteer het katoen drogen programma (  ) 120 minuten (120').













Voor fijne was en weefsels die een speciale behandeling nodig hebben kan de centrifuge snelheid worden verminderd door het aantal toeren per minuut te verlagen.

■ Door de temperatuur toets in te drukken kunt u wassen op elke gewenste temperatuur lager dan de maximum ingestelde temperatuur.

\* Programa's voor automatisch drogen

- 1) Voor de getoonde programma's kunt u de tijd met de wastijd toets instellen.
- 2) Selecteer het snelwasprogramma 14' met de programmaknop en met behulp van de "WASTIJD" toets kunt u kiezen uit 3 verschillende programma lengtes 14', 30' en 44' minuten

△ Wanneer er slecht een beperkt aantal kledingstukken dusdanig vervuild zijn dat bleken gewenst is, kan er voor deze kledingstukken een voorwas worden gekozen. Doe het bleekmiddel in het bleekbakje van de zeeplade (2) en kies het programma SPOELEN . Wanneer dit is beëindigd, draai de programmaknop op UIT en voeg vervolgens de overige kledingstukken toe waarna de normale was met het gewenste programma gestart kan worden.

PROGRAM PENTRU:	SELECTOR PROGRAME PE:	GREUT. MAX. Kg	TEMPERURI RECOMANDATE °C	TEMPERATURA MAXIMA °C	CASETA DET.		
					2		1
Tesaturi rezistente bumbac, in, canepa cu preaspalare	1) *  +P	8	60°	Pina la: 90°	●	●	●
Bumbac, tesaturi mixte rezistente, Culori	1) *  **	8	40°	Pina la: 60°	●	●	
Tesaturi rezistente	* <b>A 59'</b>	3	60°	Pina la: 60°	●	●	
Tesaturi amestec si sintetice Bumbac, tesaturi mixte sintetice	1) * 	4	40°	Pina la: 50°	●	●	
Tesaturi foarte delicate		2,5	40°	Pina la: 40°	●	●	
Lana "De spalat in masina"		2	40°	Pina la: 40°	●	●	
Clatire	* 	-	-	-	▲	●	
Stoarcere rapida	* 	-	-	-			
Doar evacuare apa		-	-	-			
Matase/Spalat cu mana		1,5	30°	Pina la: 30°	●	●	
Tesaturi rezistente Tesaturi amestec si sintetice Rapid 14'	2)  <b>R▶▶ 14'</b>	1,5	30°	Pina la: 30°	●	●	
Tesaturi rezistente Tesaturi amestec si sintetice Rapid 30'		2,5	30°	Pina la: 40°	●	●	
Tesaturi rezistente Tesaturi amestec si sintetice Rapid 44'	*	3,5	30°	Pina la: 40°	●	●	
Sintetice	* <b>Sports</b>	2,5	30°	Pina la: 30°	●	●	
Bumac- Uscare		5	-	-			
Sintetice- Uscare		2,5	-	-			
Bumac- Sintetice	<b>Fast</b>  & <b>59'</b>	1,5	30°	Pina la: 30°	●	●	

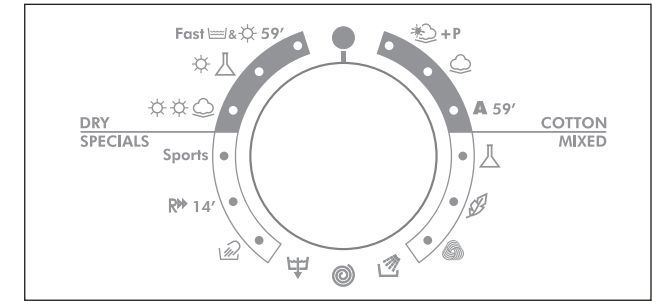
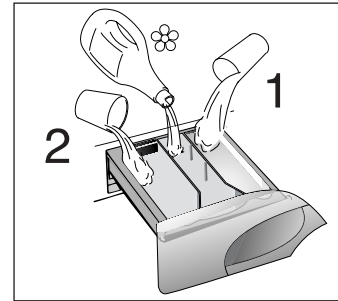

### VA RUGAM CITITI ACESTE OBSERVATII!



Cand spalati rufe foarte murdare este recomandat sa reduceti incarcatura la maximum 4 kg.

#### Informatii pentru laboratoarele de testare (Ref. Standardele EN 50229)

##### Spalare

Utilizati programul \*\* cu optiunea maxima pentru timp selectata, viteza de centrifugare maxima si temperatura de 60°C.  
Program recomandat de asemenea si pentru testarea cu o temperatura mai mica.

##### Uscare

Prima uscare cu 5 kg (incarcarea consta in: fete de perna si prosoape de marime medie) selectand programul de uscare pentru bumbac () uscare "Cupboard" ().  
A doua uscare cu 3 kg (incarcarea consta in: 3 cearsafuri si prosoape de marime medie) selectand programul de uscare pentru bumbac () de 120 minute (120').

#### \* Programe pentru uscare automata.

- 1) Pentru programele afisate, puteti ajusta durata si intensitatea spalarii cu ajutorul butonului pentru selectarea duratei de spalare.
- 2) Prin selectarea programului rapid 14' cu ajutorul butonului pentru programe si prin utilizarea butonului „DURATA DE SPALARE” se pot alege 3 durate diferite ale programului: 14', 30' si 44'.

■ Apasarea butonului pentru selectarea temperaturii de spalare face posibila spalarea la orice temperatura sub cea maxima permisa.

Viteza de rotire poate fi de asemenea redusa pentru a tine cont de recomandarile de pe eticheta rufelor, sau pentru tesaturi delicate renuntati la stoarcere complet (optiune asigurata de butonul de viteza de stoarcere).

▲ Cand doar un numar limitat de articole au pete ce necesita tratament cu lichide speciale de scos petele, scoaterea preliminara a petelor poate fi facuta in masina.  
Puneti lichidul de scos petele in containerul special, introdus in compartimentul marcat "2" in caseta de detergenti si setati programul speciale "CLATIRE" .

Cand aceasta faza e terminata, rotiti butonul selector de programe pe pozitia OFF, adaugati restul rufelor si incepeti o spalare normala cu programul adecvat.

## CHAPITRE 8

## SELECTION

L'appareil dispose de groupes de programmes différents pour laver tous types de tissus et selon différents degrés de salissure en attribuant au type de lavage, la température et la durée (voir tableau des programmes de lavage).

## TISSUS RÉSISTANTS

Ces programmes sont destinés à accomplir des lavages et des rinçages avec le maximum d'efficacité. Ils sont entrecoupés de cycles d'essorages qui offrent des résultats parfaits sur le rinçage. L'essorage final retire le maximum d'eau contenue dans les tissus.

## LAVAGE "A" 59 MN

Ce programme spécialement conçu maintient la performance de lavage de haute qualité identifiée par le classement "A", tout en réduisant considérablement la période de lavage. Le programme est conçu pour un lot maximum de 3 kg et il est prévu pour le linge en coton ou en fibres non résistantes à 60°C. Le programme se termine avec 2 rinçages et un essorage de haute vitesse.

## TISSUS MIXTES ET SYNTHÉTIQUES

La combinaison d'un système de lavage efficace, une rotation optimum du tambour et l'autogestion du niveau d'eau assurent des résultats de lavage excellents, pendant qu'un rinçage délicat évite les faux plis.

## CAPITOLO 8

## SELEZIONE PROGRAMMI

Per trattare i vari tipi di tessuto e le varie gradazioni di sporco, la lavatrice ha fasce di programmi diversi per tipo di tessuto, temperatura e durata (vedere tabella programmi di lavaggio).

## TESSUTI RESISTENTI

I programmi sono realizzati per sviluppare il massimo grado di lavaggio e i risciacqui, intervallati da fasi di centrifuga, assicurano un perfetto risciacquo. La centrifuga finale alla massima velocità assicura un'ottima strizzatura.

## LAVAGGIO CLASSE "A" 59'

Questo programma è stato studiato per avere la massima qualità di lavaggio ma con il grande vantaggio di una consistente riduzione della durata del tempo di lavaggio. Il ciclo di lavaggio è in grado di lavare ad una temperatura di 60°C con un carico massimo di 3kg e si conclude con 2 risciacqui ed una centrifuga ad alta velocità.

## TESSUTI MISTI E SINTETICI

Il lavaggio ed il risciacquo sono ottimizzati nei ritmi di rotazione del cesto e nei livelli di acqua. La centrifuga ad azione delicata, assicura una ridotta formazione di pieghe sui tessuti.



A 59'



## KAPITEL 8

## PROGRAMM/ TEMPERATURWAHL

Um unterschiedliche Textilien und Verschmutzungsgrade optimal behandeln zu können, bietet Ihnen diese Waschmaschine Programmtypen für unterschiedliche Gewebearten, Temperaturen und Programmdauer (siehe Programmtabelle) an.

## UNEMPFINDLICHE STOFFE

Die Programme bieten eine maximale Reinigung und jeweils von Schleuderphasen unterbrochene Spülgänge, die die optimale Spülung der Wäsche garantieren. Der abschließende Schleudergang sichert die bestmögliche Trocknung.

## KURZPROGRAMM 59' BEI 60°C

Dieses besondere Programm wurde entwickelt, um die besten Waschergebnisse zu erzielen, mit dem Vorteil einer spürbaren Zeiteinsparung durch die Reduzierung der Programmdauer. Der Waschzyklus arbeitet mit einer Temperatur von 60°C bei maximal 3 kg Wäsche und endet mit 2 Spülgängen und einem Schleudergang bei hoher Tourenzahl.

## MISCHGEWEBE UND KUNSTFASERN

Das Waschen und Spülen dieser Gewebearten ist durch die optimale Drehzahl der Trommel und durch das perfekt abgestimmte Wasserniveau besonders wirksam. Das Schonschleudern verhindert außerdem die Bildung von Falten in der Wäsche.

## HOOFDSTUK 8

## KIEZEN VAN HET PROGRAMMA

Voor de verschillende soorten weefsels en afhankelijk van de graad van vervuiling van het wasgoed heeft de wasautomaat verschillende hoofdgroepen: (zie het overzicht van de wasprogramma's).

## STERKE WEEFSELS

Deze programma's zijn bestemd om grondig te wassen. De verschillende spoelgangen, die tussendoor gecentrifugeerd worden, zorgen dat er perfect gespoeld wordt. Bij de laatste centrifugegang wordt het water optimaal verwijderd.

## "A"-WASPROGRAMMA VAN 59 MINUTEN

Dit speciale programma levert "A"-klasse wasprestaties bij een sterk verkorte wastijd. Het programma is bedoeld voor wasjes van maximaal 3 kg bij een temperatuur van 60°C en sluit af met 2 keer spoelen en een keer snel centrifugeren.

## GEMENGDE EN SYNTHETISCHE WEEFSELS

Dankzij een speciale trommelbeweging en het hogere waterniveau wordt er tijdens de hoofdwas en de spoeling de beste resultaten behaald. Er wordt met een laag toerental gecentrifugeerd om kreukten te voorkomen.

## CAPITOLUL 8

## SELECTIONAREA PROGRAMELOR

Pentru tratarea diverselor tipuri de tesaturi si a diferitelor stadii de murdarire, masina de spalare are grupuri de programe care difera prin: spalare, temperatura si durata (a se vedea tabelul cu programe de spalare).

## TESATURI REZISTENTE

Programele sunt concepute pentru a optimiza rezultatele spalarii. Clatirile, cu intervale de centrifugare, asigura o clatire perfecta. Centrifugarea finala inlatura apa intr-un mod mai eficient.

## "A" SPALARE 59'

Acest program a fost special realizat pentru a mentine calitatea performantelor de spalare caracteristice clasei „A” si pentru a reduce durata de spalare. Programul este destinat pentru o incarcare de maximum 3 kg, la o temperatura de 60°C care se incheie cu 2 clatiri si o centrifugare la viteza ridicata.

## TESATURI MIXTE SI SINTETICE

Spalatul si clatitul sunt optimizate in ritmul rotirii tamburului si al nivelului de apa. O centrifugare usoara asigura reducerea sifonarii rufelor.

FR

### 3. TISSUS TRÈS DÉLICATS

Il s'agit d'un nouveau concept de lavage qui alterne des moments de brassage et de trempage du linge; ce processus est particulièrement indiqué pour le lavage de tissus extrêmement délicats. Le lavage et le rinçage sont effectués à pleine eau afin d'obtenir les meilleures prestations.

#### PROGRAMME LAINE

Ce programme spécial, certifié par WOOLMARK, permet de laver en profondeur les fibres délicates sans les endommager. Ce cycle alterne les périodes d'activités et de pauses avec une température de 40°C et conclu par 3 rinçages et une courte phase d'essorage.

#### PROGRAMME SPÉCIAL "RINÇAGE"

Ce programme effectue trois rinçages et un essorage intermédiaire (qui peut être réduit ou supprimé en agissant sur la touche appropriée). Il peut être utilisé pour rincer tous types de tissus, par exemple après un lavage à la main.

Ce programme peut être en outre utilisé comme cycle de BLANCHISSAGE (voir le tableau des programmes).

#### PROGRAMME SPÉCIAL "ESSORAGE ÉNERGIQUE"

Ce programme effectue un essorage à la vitesse maximale (qui peut être réduit en agissant sur la touche appropriée).

IT

### 3. TESSUTI DELICATISSIMI

*E' un nuovo concetto di lavaggio in quanto alterna momenti di lavoro a momenti di pausa, particolarmente indicato per il lavaggio di tessuti molto delicati. Il lavaggio e i risciacqui sono eseguiti con alto livello di acqua per assicurare le migliori prestazioni.*

#### PROGRAMMA LANA

*Grazie ad uno specifico ciclo, certificato WOOLMARK, i capi vengono puliti in profondità con il massimo rispetto per la loro integrità. Il ciclo alterna momenti di lavoro a momenti di pausa con una temperatura massima di 40°C e si conclude con 3 risciacqui ed una centrifuga delicata. Il programma è raccomandato da BBB e TITAN WOOL.*

#### PROGRAMMA SPECIALE "RISCIACQUI"

Questo programma effettua 3 risciacqui della biancheria con centrifuga intermedia (eventualmente riducibile o annullabile tramite l'apposito tasto). E' utilizzabile per risciacquare qualsiasi tipo di tessuto, ad esempio dopo un lavaggio effettuato a mano.

Questo programma può essere inoltre utilizzato come ciclo di CANDEGGIO (vedi tabella programmi).

#### PROGRAMMA SPECIALE "CENTRIFUGA FORTE"

Questo programma effettua una centrifuga alla massima velocità (eventualmente riducibile tramite l'apposito tasto).



DE

### 3. HOCHEMPFFINDLICHE STOFFE

Dieses neue Waschkonzept mit abwechselnden Wasch- und Einweichphasen ist besonders geeignet für die Wäsche feinsten Textilien. Die Spülgänge werden mit hohem Wasserstand durchgeführt, um eine schonende Behandlung und beste Ergebnisse zu sichern.

#### WOLLPROGRAMM

Mit diesem speziellen WOOLMARK-zertifizierten Waschprogramm kann Ihre Wollwäsche nicht nur porentief gereinigt werden, sondern wird gleichzeitig besonders geschont. Der Waschzyklus arbeitet bei einer Höchsttemperatur von 40°C, wobei sich Arbeitsphasen mit Waschpausen abwechseln. Das Programm endet mit 3 Spülängen und einem sanften Schonschleudergang.

#### SPEZIALPROGRAMM "SPÜLEN"

Das Programm Spülen führt drei Spülgänge aus mit letztem Schleudergang, der evtl. reduziert oder ganz ausgeschlossen werden kann (drücken Sie die entsprechende Taste). Geeignet zum Spülen jedweder Gewebeat, z.B. nach dem Waschen per Hand.

Dieses Programm kann auch als BLEICHPROGRAMM benutzt werden (s. Programmtabelle).

#### SPEZIALPROGRAMM "INTENSIVSCHLEUDERN"

Dieses Spezialprogramm führt einen Intensivschleudergang (die Schleuderdrehzahl kann evtl. durch Drücken der entsprechenden Taste reduziert werden).

NL

### BIJZONDER GEVOELIGE WEEFSELS

Dit is een nieuw wasconcept, met een cyclus die bestaat uit elkaar opvolgende periodes van activiteit en pauzes, vooral geschikt voor het wassen van uiterst fijne stoffen. Wassen en spoelen gebeuren met hoge waterniveaus voor het beste wasresultaat.

#### WOLMERK PROGRAMMA

Het speciale programma, gecertificeerd door WOLMERK, geeft de mogelijkheid de kleding grondig te wassen zonder ze te beschadigen. Het programma wordt voortdurend afgewisseld met korte pauzes, heeft een maximum temperatuur van 40°C en eindigt met 3 spoelingen en een korte centrifuge.

#### SPECIAAL "SPOELPROGRAMMA"

Dit programma spoelt drie keer met tussendoor centrifugeren. (dit kan worden aangepast) Dit programma kan worden gebruikt voor het spoelen van ieder type wasgoed. Bijv. na de handwas.

Dit programma kan ook worden gebruikt als een bleek programma (zie programmatafel).

#### SPECIAAL "SNEL CENTRIFUGE" PROGRAMMA

Het programma "snelle centrifuge" centrifugeert op het maximale toerental (deze kan worden aangepast door de juiste knop te drukken).

RO

### TESATURI DELICATE

Acesta este un nou program de spalare ce alterneaza spalarea si inmuieria si este recomandat pentru spalarea rufelor delicate. Etapele de spalare si clatire sunt realizate cu mai multa apa pentru a obtine rezultate cat mai bune.

#### PROGRAMUL WOOLMARK

Acest program special, certificat de WOOLMARK, permite spalarea tesaturilor din lâna, fara deteriorarea acestora. Programul cuprinde etape alternative de activitate si pauza, la o temperatura maxima de 40°C si se incheie cu 3 clatiri si o centrifugare scurta.

#### CLATIRE

Acest program asigura un program complet de spalare pentru obiecte ce au specificat pe eticheta sa fie spalate cu mana. Include 3 clatiri si o stoarcere foarte usoara. (Care poate fi redusa daca e actionat butonul corespunzator).

Acest program poate fi utilizat ca si program de inalbare (vezi lista cu programele de spalare).

#### STOARCERE RAPIDA

Acest program asigura o centrifugare la viteza maxima (care poate fi redusa daca e actionat butonul corespunzator).

**FR****UNIQUEMENT VIDANGE**

Ce programme vous permet d'effectuer la vidange de l'eau.

**SOIE**

*Cette machine à laver est également équipée d'un programme Soie et Lavage à la main. Ce programme permet d'effectuer un cycle de lavage complet pour les vêtements "Lavage à la main" et le linge en soie ou dont l'étiquette stipule "Traiter comme de la soie". Le programme a une température maximum de 30°C et se termine par 3 rinçages, dont un pour l'assouplissant, et pas d'essorage final.*

**PROGRAMME RAPIDE 14mn**

En sélectionnant le programme rapide 14mn avec la manette des programmes et en appuyant sur la touche "temps de lavage" il est possible de choisir un des trois programmes rapides à disposition: 14mn, 30mn et 44mn. Pour les indications relatives à chacun des programmes rapides, consultez la table des programmes. Si vous sélectionnez le programme rapide, nous vous recommandons d'utiliser 20% de lessive en moins par rapport à la quantité conseillée par le fabricant.

**IT****SOLO SCARICO**

Questo programma effettua lo scarico dell'acqua.

**PROGRAMMA SPECIALE SETA**

*La macchina presenta anche un ciclo di lavaggio delicato completo per i capi da lavare esclusivamente a mano o per i tessuti in seta lavabili in lavatrice. Il programma raggiunge una temperatura massima di 30° e termina con 3 risciacqui senza centrifuga finale.*

**PROGRAMMA RAPIDO 14'**

Selezionando il programma rapido 14' tramite la manopola programmi ed agendo sul tasto "TEMPO DI LAVAGGIO" è possibile scegliere uno dei 3 programmi rapidi a disposizione della durata rispettivamente di 14', 30' e 44'. Per le indicazioni relative a ciascun programma rapido consultare la tabella programmi. Quando selezionate il programma rapido utilizzate solo il 20% della quantità di detersivo riportata sulla confezione.



**R▶▶ 14'**

**DE****ABPUMPEN**

Das Programm pumpt das Wasser nur ab.

**SPEZIALPROGRAMM SEIDE**

Das Gerät verfügt auch über ein besonders sanftes Waschprogramm, einen kompletten Waschzyklus für Wäschestücke aus Seide, die nur mit der Hand gewaschen werden können. Das Programm erreicht eine Höchsttemperatur von 30°C und endet mit 3 Spülgängen ohne Endschleudering.

**SCHNELLPROGRAMM 14'**

Wenn Sie mit dem Programmwählschalter das Schnellprogramm 14' einstellen und die Taste „WASCHDAUER“ betätigen, können Sie unter 3 möglichen Schnellprogrammen wählen, mit einer Dauer von jeweils 14, 30 e 44 Minuten. Für die jeweiligen Eigenschaften der Schnellprogramme schauen Sie bitte in der Programmtabelle nach. Bitte denken Sie daran, beim Schnellprogramm das Waschmittel entsprechend zu reduzieren und verwenden Sie nur 20% der vom Hersteller angegebenen Waschmittelmenge.

**NL****ALLEN AFPOMPEN**

Het programma pompt alleen water af.

**SPECIAAL PROGRAMMA VOOR ZIJDE**

*Deze wasmachine heeft ook een speciaal behoedzaam programma voor zijde en handwas. Met dit programma kunt u toch kledingstukken wassen waarvan het wasetiket 'Uitsluitend handwas' vermeldt, en wasgoed dat volgens het wasetiket zijde bevat. De maximumtemperatuur van dit programma is 30° en het sluit af met 3 keer spoelen zonder centrifugeren.*

**SNELWASPROGRAMMA**

Selecteer het snelwasprogramma 14' met de programmaknop en met behulp van de "WASTIJD" toets kunt u kiezen uit 3 verschillende programma lengtes 14', 30' en 44' minuten. Voor informatie over deze programma's kijkt u in de programma tabel. Als u een snelwasprogramma selecteert, gebruik dan 20% van het aanbevolen wasmiddel. De aanbevolen hoeveelheid kunt u op de verpakking van uw wasmiddel vinden.

**RO****DOAR EVACUAREA APEI**

Acest program evacueaza apa din masina.

**PROGRAM SPECIAL PENTRU MATASE**

*Aceasta masina de spalat are un program pentru spalarea tesaturilor delicate din matase si a tesaturilor care necesita spalare manuala. Programul are o temperatura maxima de 30°C si se incheie cu 3 clatiri si fara centrifugare finala.*

**PROGRAM RAPID**

Prin selectarea programului rapid 14' cu ajutorul butonului pentru programe si prin utilizarea butonului „DURATA DE SPALARE” se pot alege 3 durate diferite ale programului: 14', 30' si 44'. Pentru mai multe detalii cu privire la aceste programe, va rugam sa cititi tabelul cu programe. Când selectati programul rapid, dorim sa va atragem atentia asupra faptului ca trebuie sa utilizati numai 20% din cantitatea de detergent recomandata pe ambalajul detergentului.



FR

## SPORT

Grâce à Hoover, les vêtements de sport ont désormais leur propre programme d'entretien. La machine à laver est équipée d'un programme Vêtements de sport. Elle est spécialement conçue pour laver des vêtements de sport de fibres mixtes qui ne peuvent pas être lavés à haute température et elle est conçue pour éliminer les saletés et les taches résultant des activités sportives. Ce programme lave à 30°C, rince et essore lentement pour l'entretien optimal de vos vêtements délicats et très sales.

## SECHAGE COTON

Séchage de tissus en coton, éponge, lin, chanvre, etc...

## SECHAGE MIXTES

Séchage de tissus mélangés (synthétiques/coton), tissus synthétiques.

## 59' TOUT EN 1

Un programme de lavage et de séchage complet d'une durée de 59min environ. C'est le programme idéal pour obtenir des vêtements propres et secs prêts à être portés immédiatement.

- Pour des petites charges de 1,5 kg maxi (pour 4 chemises par exemple)

- Pour des vêtements peu sales (coton et mixte)

Il est recommandé de réduire le dosage de lessive (par rapport à la charge normale) pour éviter tout gaspillage.

IT

## SPORTSWEAR

Hoover ha dedicato ai capi sportivi un programma di lavaggio speciale. La macchina presenta un programma esclusivo Sportswear. Si tratta di un programma speciale per il lavaggio di capi sportivi misti che non possono essere lavati con i programmi che prevedono elevate temperature. Il programma lava i capi a 30°C, li risciacqua e centrifuga delicatamente per garantire la massima cura dei capi delicati ma sporchi.

## ASCIUGATURA COTONE

Asciugatura tessuti di cotone, spugna, lino, canapa, ecc...

## ASCIUGATURA MISTI

Asciugatura di tessuti misti (sintetici/cotone), tessuti sintetici.

## RAPIDO 59'

Un programma completo di lavaggio e asciugatura rapida della durata di circa 59'. E' ideale per ottenere capi puliti ed asciutti che desideriamo indossare immediatamente.

- Per piccoli carichi di max 1,5 kg (ad esempio 4 camicie)

- Capi poco sporchi (cotone e misti)

Con questo programma raccomandiamo di ridurre la dose di detersivo (rispetto a quella normale) per evitare lo spreco dello stesso.

## Sports



Fast  &  59'

DE

## SPORTBEKLEIDUNG

Hoover hat für Sportbekleidung ein eigenes Waschprogramm entwickelt. Diese Waschmaschine verfügt über ein einzigartiges Sportbekleidungsprogramm. Mit diesem Programm kann Sportbekleidung, die nicht mit Programmen mit höheren Temperaturen gewaschen werden darf, gewaschen werden. Die Wäsche wird bei nur 30°C gewaschen, ausgespült und zum Schluss mit niedriger Drehzahl geschleudert, um Ihre stark verschmutzten und empfindlichen Wäschestücke zu schonen.

## INTENSIVTROCKNEN

Trocknen von Textilien aus Baumwolle, Frottee, Leinen, Hanf etc.

## SCHONTROCKNEN

Trocknen von Mischgeweben (Synthetik/Baumwolle) und synthetischen Stoffen.

## KURZPROGRAMM 59'

Es handelt sich um ein komplettes Wasch- und Trocknungsprogramm, das nur ca. 59 Minuten dauert. Ideal zum Waschen und Trocknen von Wäschestücken, die sofort wieder bereit stehen sollen.

- Für eine kleine Wäschemenge von max. 1,5 kg (z.B. 4 Oberhemden)

- Für gering verschmutzte Wäsche (Baumwolle und Mischgewebe)

Wir empfehlen bei diesem Programm die Wachmittelmenge entsprechend zu reduzieren, um unnötige Verschwendung zu vermeiden.

NL

## SPORTKLEDING

Hoover heeft sportkleding een eigen wasprogramma gegeven. De Wasmachine heeft een uniek sportkleding programma. Het is speciaal ontworpen voor gemixte sportkleding stoffen welke niet op een hogere temperatuur gewassen kunnen worden en om vuil en vlekken welke door het sporten zijn ontstaan te verwijderen. Dit programma wast op 30°C, spoelt en centrifugeert langzaam voor de beste zorg van uw zwaar vervuilde delicate stoffen.

## DROGEN KATOEN

Katoen, badstof, tafel-en bedlinnen.

## DROGEN GEMENGDE

Gemengde weefsels (synthetisch/katoen), synthetische weefsels.

## SNELWAS 59'

*Een complete snelle was en droog cyclus in slechts 59'. Dit is een ideaal programma, zodra het programma klaar is heb je droge en frisse kleding klaar om te dragen.*

- Maximale belading is : 1,5 kg (bijv. 4 shirts)

- Licht vervuilde kleding (katoen en gemixte vezels)

*Bij dit programma moet u de hoeveelheid wasmiddel verminderen en aanpassen aan de hoeveelheid was die er in de machine zit.*

RO

## Program SPALARE ARTICOLE SPORT

Hoover a dedicat un program special pentru spalarea articolelor sport. Masina de spalata rufe este prevazuta cu un program unic pentru spalarea articolelor sport. Acest program este special realizat pentru spalarea articolelor din tesaturi mixte ce nu pot fi spalate la temperaturi ridicate si asigura indepartarea petelor si a murdariei. Programul realizeaza spalarea la o temperatura de 30°C, iar clatirea si centrifugarea sunt delicate, pentru o mai buna protejare a rufelor.

## USCARE BUMBAC

Bumbac, articole plusate, lenjerie, tesaturi din fibra de canepa, etc...

## USCARE MATERIALE SINTETICE

Tesaturi in amestec (sintetice/bumbac), tesaturi sintetice.

## RAPID 59'

Un program de spalare si uscare rapid si complet ce dureaza doar 59'. Este un program ideal pentru uscarea si reimprospatarea hainelor.

- Incarcare maxima: 1,5 kg (4 camasi de exemplu)

- Articole cu grad redus de murdarire (bumbac si mixt)

Va recomandam in cazul acestui program sa reduceti cantitatea de detergent (in comparatie cu unul normal) pentru a evita consumul inutil de detergent.

## CHAPITRE 9

## TIROIR A LESSIVE

Le tiroir à lessive est divisé en 3 petits bacs:

- le bac marquée du symbole "1" sert pour la lessive destinée au pré-lavage;
- le bac marquée du symbole "2" sert pour des additifs spéciaux: adoucisseurs, parfums, amidon, produits pour l'azurage, etc;
- le bac marquée du symbole "3" sert pour la lessive destinée au lavage.

Si vous souhaitez utiliser une lessive liquide, un récipient spécial peut être inséré dans la section "2" du tiroir à lessive. Grâce à ce système, la lessive s'écoulera dans le tambour seulement au bon moment.

Ce bac doit être introduit dans la section "2" du tiroir à lessive, également lorsque l'on désire utiliser le programme "RINÇAGE" comme cycle de BLANCHISSAGE.

**ATTENTION :**  
NOUS RAPPELONS QUE CERTAINS PRODUITS ONT DES DIFFICULTÉS A ÊTRE ÉVACUÉS; DANS CE CAS NOUS VOUS CONSEILLONS D'UTILISER LE DOSEUR QUI VA DIRECTEMENT DANS LE TAMBOUR.

**ATTENTION :**  
DANS LE BAC MARQUÉE DU SYMBOLE "2" N'INTRODUIRE QUE DES PRODUITS LIQUIDES. LA MACHINE EST PROGRAMMÉE DE MANIÈRE À AUTOMATIQUEMENT ABSORBER LES PRODUITS COMPLÉMENTAIRES PENDANT LE DERNIER RINÇAGE DE TOUS LES CYCLES DE LAVAGE.

## CAPITOLO 9

## CASSETTO DETERATIVO

Il cassetto deterativo è suddiviso in 3 vaschette:

- la vaschetta contrassegnata con "1" serve per il deterativo del prelavaggio;
- la vaschetta contrassegnata con "2", serve per additivi speciali, ammorbidenti, profumi inamidanti, azzurranti, ecc.
- la vaschetta contrassegnata con "3" serve per il deterativo di lavaggio.

Se si desidera adoperare deterativi liquidi, va introdotta l'apposita vaschetta in dotazione nello scomparto contrassegnato con "2" del cassetto deterativo. Questo assicura che il sapone liquido vada nel cesto solo al momento in cui è necessario.

Se si desidera Candeggiare occorre utilizzare il programma **Risciacqui** ed inserire la sopraccitata vaschetta sempre nello scomparto "2".

**ATTENZIONE:** SI RICORDI CHE ALCUNI DETERATIVI SONO DI DIFFICILE ASPORTAZIONE. IN QUESTO CASO LE CONSIGLIAMO L'USO DI UN APPOSITO CONTENITORE DA PORRE NEL CESTELLO.

**ATTENZIONE:** NELLA VASCHETTA CONTRASSEGNA- TA CON "2" METTERE SOLO PRODOTTI LIQUIDI. LA MACCHINA È PREDISPOSTA AL PRELIEVO AUTOMATICO DEGLI ADDITIVI DURANTE L'ULTIMO RISCIAQUO IN TUTTI I CICLI DI LAVAGGIO.

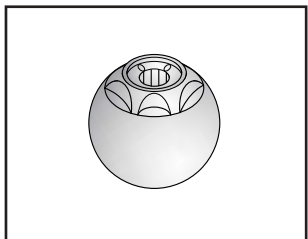
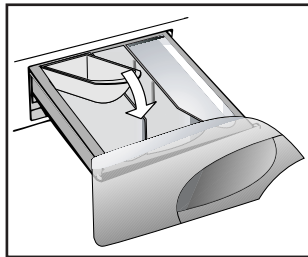
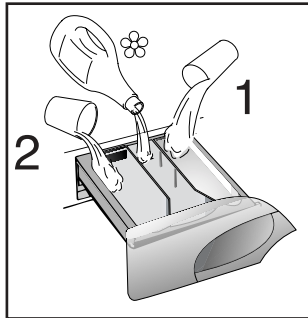

## KAPITEL 9

WASCHMITTEL-  
BEHÄLTER

Der Waschmittelbehälter ist in 3 Fächer unterteilt:

- Das Fach mit "1" ist für die Vorwäsche.
- Das Fach "2", ist für spezielle Zusätze wie Weichspüler, Duftstoffe, Stärke usw.
- Das Fach mit "2" ist für das Hauptwaschmittel.

Für Flüssigwaschmittel benutzen Sie bitte den beiliegenden Einsatz, der wie abgebildet in die Waschmittelkammer "2" der Waschmittelschublade einzusetzen ist.

Der Einsatz für Flüssigmittel ist ebenfalls in die Waschmittelkammer "2" einzusetzen, wenn Sie das Programm "SPÜLEN" als BLEICHPROGRAMM nutzen wollen.

**ACHTUNG:**  
BEKANNTLICH LASSEN SICH EINIGE WASCHMITTEL SCHWER EINSPÜLEN, IN SOLCHEN FÄLLEN BENUTZEN SIE BITTE DIE SPEZIELLEN BEHÄLTER FÜR DIE VERWENDUNG DIREKT IN DER TROMMEL.

**ACHTUNG:**  
IN DAS FACH "2" NUR FLÜSSIGE MITTEL EINFÜLLEN. DAS GERÄT SPÜLT DIE ZUSATZMITTEL AUTOMATISCH WÄHREND DES LETZTEN SPÜLGANGS IN ALLEN WASCHPROGRAMMEN EIN.

## HOOFDSTUK 9

## WASMIDDELBAKJE

De wasmiddelbakje bestaat uit 3 afzonderlijke vakjes:

- het vakje met een "1" is voor de zeep die voor de Voorwas of de Snelle Was wordt gebruikt.
- Het vakje "2" is voor speciale toevoegingen, verzachters, geurmiddelen, stijfsel, bleekwater, enz.
- het vakje met een "2" is voor de zeep die voor de hoofdwas wordt gebruikt.

Vloeibaar wasmiddel kunt u gieten in het het het wasmiddelenbakje met het teken "2".

Dit zorgt ervoor dat het vloeibare wasmiddel op het juiste tijdstip tijdens de wascyclus aan de was wordt toegevoegd.

Dit speciale bakje doet u in de zeep lade met het teken "2" dit bakje gebruikt u ook bij het spoel- en bleek programma.

**BELANGRIJK:**  
U DIENT ER REKENING MEE TE HOUDEN DAT SOMMIGE WASMIDDELEN MOEILIJ TE VERWIJDEREN ZIJN. IN DAT GEVAL RADEN WIJ U AAN OM EEN WASBOLLETJE IN DE TROMMEL TE GEBRUIKEN.

**BELANGRIJK:**  
HET VAKJE "2" IS ALLEEN BESTEMD VOOR VLOEIBARE STOFFEN. DE MACHINE IS GEPROGRAMMEERD OM AUTOMATISCH DE EXTRA MIDDELEN TIJDENS DE LAATSTE SPOELING VAN ALLE WASPROGRAMMA'S TE GEBRUIKEN.

## CAPITOLUL 9

CASETA DE  
DETERGENTI

Caseta de detergenti este impartita in 3 compartimente:

- Compartimentul 1 - detergent pentru ciclul de prespalare
- Compartimentul "2" - este pentru aditivi speciali, balsamuri, parfumuri, inalbitori, etc.
- Compartimentul 2 - detergent pentru ciclul principal de spalare.

Daca e folosit detergent lichid va rugam folositi containerul special ce se introduce in compartimentul 2 al casetei. Acesta asigura ca detergentul lichid sa patrunda in tambur la momentul potrivit al ciclului de spalare. Aceeasi operatie trebuie sa o faceti cand folositi programul "Clatire"

**IMPORTANT:**  
ANUMITI DETERGENTI SUNT GREU DE INDEPARTAT. DE ACEEA RECOMANDAM FOLOSIREA UNUI DISPENSER SPECIAL CE VA FI PLASAT IN TAMBUR.

**ATENTIE:** FOLOSITI PRODUSE LICHIDE NUMAI IN COMPARTIMENTUL "2". MASINA E PROGRAMATA SA FOLOSEASCA AUTOMAT ADITIVIIN TIMPUL ULTIMEI FAZE A CLATIRII PENTRU TOATE CICLURILE DE SPALARE.

## CHAPITRE 10

## LE PRODUIT

**ATTENTION:**

si vous devez laver des tapis, des couvre-lits ou d'autres pièces lourdes, nous conseillons de ne pas essorer.

Pour laver à la machine des vêtements et de la lingerie se reporter à l'étiquette qui doit mentionner "pure laine vierge" et l'indication "ne se feutre pas" ou "peut être lavé en machine".

**ATTENTION:**

**Au cours de la phase de sélection vérifier que:**

- aucun objet métallique ne se trouve dans le linge à laver (boucles, épingles de nourrice, épingles, monnaie, etc.);
- les taies d'oreiller soient boutonnées, les fermetures à glissière, les crochets, les oeillets soient fermés, les ceintures et les rubans des robes de chambre soient noués;
- les anneaux soient enlevés des rideaux;
- n'oubliez pas de lire attentivement l'étiquette sur les tissus;
- Si, au cours de la sélection, vous trouvez des taches résistantes, les enlever à l'aide d'un nettoyant spécial.

## CAPITOLO 10

## IL PRODOTTO

**ATTENZIONE:**

se deve lavare tappetoni, copriletti o altri indumenti pesanti é bene non centrifugare.

*Indumenti e biancheria di lana, per poter essere lavati in lavatrice, devono essere contrassegnati con il simbolo "Pura Lana Vergine" e avere inoltre l'indicazione "Non infeltrisce" oppure "Lavabile in lavatrice".*

**ATTENZIONE:**

**Durante la selezione si assicuri che:**

- nella biancheria da lavare non vi siano oggetti metallici (ad esempio fermagli, spille di sicurezza, spilli, monete, ecc.);
- abbottoni federe, chiuda le cerniere lampo, gancetti a occhielli, annodi cinghie sciolte e lunghi nastri di vestaglie;
- asporti dalle tendine anche i rulli di scorrimento;
- osservi attentamente le etichette sui tessuti;
- se durante la selezione vede delle macchie resistenti, le asporti con del detersivo speciale o con un'apposita pasta di lavaggio.

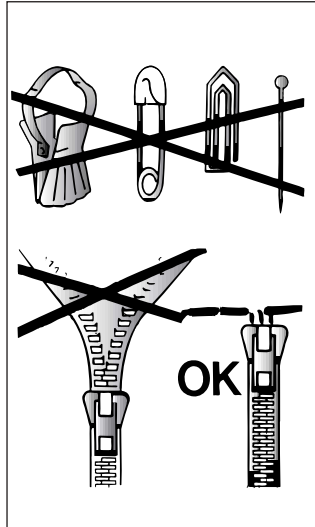

## KAPITEL 10

## DAS PRODUKT

**ACHTUNG:**

Wenn Sie Kleinere Läufer, Tagesdecken oder ähnliche, schwere Textilien waschen, sollten Sie auf das Schleudern verzichten.

Das Symbol "reine Wolle" kennzeichnet Kleidung und Textilien aus Wolle, die für die Maschinenwäsche geeignet sind. Darüber hinaus sollten solche Textilien den Hinweis "nicht filzend" oder "waschmaschinenecht" tragen.

**ACHTUNG:**  
**Achten Sie beim Sortieren der Wäsche auf folgende Details:**

- keine Metallteile (z.B. Schnallen, Sicherheitsnadeln, Anstecknadeln, Münzen) an oder in der Wäsche;
- Kissenbezüge zuknöpfen, Reißverschlüsse und Druckknöpfe schließen, lose Gürtel und Bänder von Morgenröcken zuknöpfen;
- Rollen von den Gardinen entfernen;
- Hinweise auf den Wäscheetiketten genauestens beachten;
- beim Sortieren auffallende, hartnäckige Flecken mit Spezialreiniger oder geeigneter Waschpaste vorbehandeln.

## HOOFDSTUK 10

## DE WEEFSELS

**BELANGRIJK:**

Als er zware kleden, bedspreiën of andere zware artikelen worden gewassen is het aan te bevelen om niet te centrifugeren.

Om wollen kledingstukken en andere wollen artikelen met de machine te kunnen wassen moeten zij een "Zuiver Scheerwol" etiket dragen met de vermelding "Krimpvrij" of "wasbaar in de machine"

**BELANGRIJK:**  
**Bij het uitzoeken van het wasgoed moet u er op letten:**

- dat er geen metalen voorwerpen aan of in het wasgoed zitten (zoals broches, veiligheidsspelden, pennen, munten, etc.);
- dat kussenovertrekken zijn dichtgeknoopt, ritssluitingen en haken dicht zijn, losse ceintuurs en lange koorden aan bad-of ochtendjassen zijn vastgeknoopt;
- dat haken uit de gordijnen zijn verwijderd;
- wat er op het etiket van het kledingstuk staat;
- dat bij het sorteren van het wasgoed hardnekkige vlekken verwijderd moeten worden met een speciaal reinigingsmiddel of met zeep voordat het wasgoed wordt ingeladen.

## CAPITOLUL 10

## PRODUSUL

**ATENȚIE:**

Daca trebuie spalate covoare, cuverturi sau alte lucruri grele este bine sa nu se centrifugheze.

Lucrurile din lana, pentru a putea fi spalate in masina trebuie sa poarte eticheta "Pot fi spalate in masina de spalat".

**ATENȚIE:**

**La selectarea articolelor trebuie avut in vedere ca:**

- rufele sa nu aiba obiecte metalice (de exemplu brose, ace de siguranta, ace, monede etc.);
- nasturii fetelor de perna si fermoarele sa fie inchise, curelele sa fie prinse;
- sustinatorii perdelelor trebuie scosi;
- etichetele de pe tesaturi sa fie citite cu atentie;
- petele rezistente sa fie indepartate inainte de spalare, cu ajutorul unui produs special pentru inlaturarea petelor.

## CHAPITRE 11

CONSEILS UTILES  
POUR L'UTILISATEUR**SUGGESTION POUR L'UTILISATION DE  
VOTRE LAVE-LINGE**

Dans le souci du respect de l'environnement et avec le maximum d'économie d'énergie, charger au maximum votre lave-linge pour éliminer les éventuels gaspillages d'énergie et d'eau. Nous recommandons d'utiliser la capacité maximale de chargement de votre lave-linge.

Vous pouvez ainsi économiser jusqu'à 50% d'énergie si vous pratiquez le chargement maximal. Effectuez un lavage unique à l'opposé de 2 lavages en 1/2 charge.

**QUAND LE PRE-LAVAGE EST-IL  
VRAIMENT NÉCESSAIRE ?**

Seulement dans le cas d'un linge particulièrement sale. Dans le cas d'un linge normalement sale, ne sélectionnez pas l'option "prélavage", ceci vous permettrait une économie d'énergie de 5 à 15%.

**QUELLE TEMPÉRATURE DE LAVAGE  
SÉLECTIONNER ?**

L'utilisation des détachants avant le lavage en machine ne rend pas nécessaire le lavage au-delà de 60°C. L'utilisation de la température de 60°C permet de diminuer la consommation d'énergie de 50%.

**AVANT D'UTILISER UN  
PROGRAMME DE SÉCHAGE.**

Sélectionnez une vitesse d'essorage élevée avant de débiter le séchage. Vous diminuerez ainsi l'humidité résiduelle du linge. Grâce à cette opération vous obtiendrez des substantielles économies d'énergie et d'eau

## CAPITOLO 11

CONSIGLI UTILI  
PER GLI UTENTI

*Brevi suggerimenti per un utilizzo del proprio elettrodomestico nel rispetto dell'ambiente e con il massimo risparmio*

**CARICARE AL MASSIMO LA  
PROPRIA LAVABIANCHERIA**

*Per eliminare eventuali sprechi di energia, acqua o detersivo si raccomanda di utilizzare la massima capacità di carico della propria lavabiancheria. E' possibile infatti risparmiare fino al 50% di energia con un carico pieno effettuato con un unico lavaggio rispetto a due lavaggi a mezzo carico.*

**QUANDO SERVE VERAMENTE IL  
PRELAVAGGIO?**

*Solamente per carichi particolarmente sporchi! Si risparmia dal 5 al 15% di energia evitando di selezionare l'opzione prelavaggio per biancheria normalmente sporca.*

**QUALE TEMPERATURA DI  
LAVAGGIO SELEZIONARE?**

*L'utilizzo di smacchiatori prima del lavaggio in lavabiancheria riduce la necessità di lavare a temperature superiori a 60°C. E' possibile risparmiare fino al 50% utilizzando la temperatura di lavaggio di 60°C.*

**PRIMA DI UTILIZZARE UN  
PROGRAMMA DI  
ASCIUGATURA**

*Selezionare un alto numero di giri prima di un programma di asciugatura per ridurre l'umidità residua nella biancheria. Si ottengono così notevoli risparmi di energia e acqua.*

## KAPITEL 11

EINIGE NÜTZLICHE  
HINWEISE

Wir möchten Ihnen im folgenden einige Hinweise für die richtige Nutzung Ihres Haushaltsgerätes, damit Sie es umweltschonend und mit der höchstmöglichen Ersparnis betreiben können.

**STETS MAXIMALE FÜLLUNG  
BELADEN**

Um Strom, Wasser und Waschmittel nicht zu verschwenden, empfehlen wir, Ihre Waschmaschine stets mit der maximalen Wäschefüllung zu beladen. Das Waschen einer vollen Wäscheladung ermöglicht eine Ersparnis von bis zu 50% Strom gegenüber zwei Wäscheladungen mit halber Menge.

**WANN IST EINE VORWÄSCHE  
WIRKLICH NOTWENDIG?**

In der Regel nur für stark verschmutzte Wäsche! Wenn Sie normal oder wenig verschmutzte Wäsche waschen, sparen Sie zwischen 5% und 15% Strom, wenn Sie keine Vorwäsche wählen.

**WELCHE WASCHTEMPERATUR?**

Durch die Vorbehandlung der Wäsche mit geeigneten Fleckentfernern ist eine Waschtemperatur von über 60°C in den meisten Fällen nicht mehr nötig. Sie können bis zu 50% sparen, wenn Sie die Waschtemperatur auf 60°C begrenzen.

**VOR DEM TROCKNEN BITTE  
BEACHTEN**

Wählen Sie vor jedem Trocknungsgang immer eine hohe Schleuderdrehzahl, damit die Restfeuchte der Wäsche so gering wie möglich gehalten wird. So können Sie Wasser und Strom in erheblichem Maße sparen.

## HOOFDSTUK 11

TIPS VOOR  
GEBRUIK

Tips voor economisch en milieuvriendelijk gebruik van uw wasmachine.

**MAXIMALISEREN VAN DE  
LADING**

Door de machine te vullen met de geadviseerde maximale lading, maakt u optimaal gebruik van energie, water, wasmiddel en tijd. Door één keer een volle lading te wassen, in plaats van twee keer een halve lading, bespaart u 50% energie.

**IS VOORWASSEN ECHT NODIG?**

U kunt uw kleding voorwassen wanneer hier grote, moeilijke vlekken inzitten. Door kleding met normale vlekken te wassen zonder gebruik te maken van het voorwasprogramma, kunt u wasmiddel, tijd, water en 5 tot 15% energie besparen.

**IS WASSEN OP EEN HOGE  
TEMPERATUUR NOODZAKELIJK?**

Bespaar 50% energie door vlekken voor te behandelen met een vlekkenverwijderaar of uw was voor te laten weken. Hierdoor kan het gebruik van warm water worden verminderd.

**GEBRUIK VAN HET  
DROOGPROGRAMMA**

U kunt energie en tijd besparen door te centrifugeren op een hoog toerental. Hierdoor wordt er meer water uit de was verwijderd dit verkort vervolgens weer het droogprogramma.

## CAPITOLUL 11

SFATURI PENTRU  
UTILIZATORI

Scurte sugestii pentru utilizarea propriului aparat electrocasnic protejand mediul si cu maxima economie.

**INCARCAREA MASINII DE  
SPALAT LA MAXIMUM**

Economisiti energie, apa, detergent si timp prin utilizarea incarcaturii maxime recomandate. Economisiti pina la 50% energie prin efectuarea unei spalari cu incarcatura la capacitate maxima, comparativ cu 2 spalari cu incarcatura la jumătate.

**CAND E CU ADEVARAT  
NECESARA PRESPALAREA?**

Doar pentru rufe foarte murdare! Economisiti energie intre 5 si 15% evitand selectarea optiunii de prespalare pentru rufe normale murdare.

**CE TEMPERATURA DE SPALARE  
TREBUIE SELECTIONATA?**

Tratati petele cu solutii de scoatere a lor inainte de spalare pentru a reduce necesitatea spalarii la temperaturi de peste 60°C. Economisiti pina la 50% energie folosind un program de spalare de 60°C.

**UTILIZARE INAINTEA UNUI  
PROGRAM DE USCARE...**

ECONOMISITI energie si timp prin selectarea unei viteze de rotatie superioare pentru a reduce continutul de apa din spalator inaintea folosirii unui program de uscare.

## LAVAGE

CAPACITÉ VARIABLE  
AUTOMATIQUE

Cette machine peut adapter automatiquement le niveau d'eau au type et à la quantité de linge. Vous pouvez ainsi obtenir un lavage "personnalisé", même du point de vue énergétique. Ce système permet de diminuer la consommation d'énergie et réduit nettement les temps de lavage.

## EXEMPLE:

Pour les tissus extrêmement délicats nous conseillons d'utiliser un filet. Supposons que le linge à laver soit en COTON EXTREMEMENT SALE (s'il a des taches particulièrement résistantes les enlever avec un détachant).

Nous vous conseillons de ne pas faire un lavage exclusivement de serviettes-éponge qui, absorbant beaucoup d'eau, deviennent trop lourdes.

- Ouvrir le tiroir à produits lessiviels.
- Remplir le bac de lavage 2 avec 120 g de produit.
- En cas de besoin, remplir le bac des additifs avec 50 ml de produit .
- Fermer le tiroir.

## LAVAGGIO

## CAPACITÀ VARIABILE

Questa lavatrice è in grado di adattare automaticamente il livello dell'acqua al tipo e alla quantità di biancheria. È così possibile ottenere un bucato "personalizzato" anche dal punto di vista energetico. Questo sistema porta ad una diminuzione dei consumi d'energia e ad una riduzione sensibile dei tempi di lavaggio.

## ESEMPIO DI USO:

Per tessuti molto delicati è consigliabile l'utilizzo di un sacchetto di rete. Supponiamo che il bucato da lavare sia di COTONE MOLTO SPORCO (se ha delle macchie particolarmente resistenti le asporti con l'apposita pasta).

Le consigliamo di non fare un carico di soli capi in tessuto di spugna che, assorbendo molta acqua, diventano troppo pesanti.

- Apra il cassetto detersivo.
- Metta nella vaschetta di lavaggio 2 120 g di detersivo
- Metta 50 ml dell'additivo che desidera nella vaschetta additivo .
- Chiuda il cassetto detersivo.

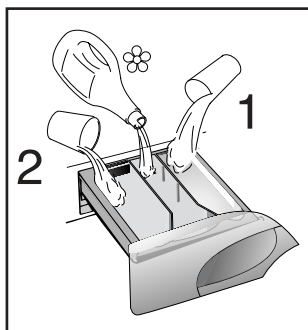
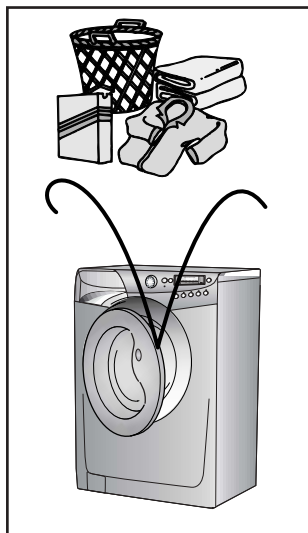

## WASCHEN

UNTERSCHIEDLICHE  
WÄSCHEMENGEN

Die Waschmaschine gleicht die Wassermenge automatisch an Art und Menge der Wäsche an. So ist, auch im Hinblick auf den Energieverbrauch, eine sehr "individuelle" Form des Waschens möglich. Dieses System ermöglicht eine spürbare Reduzierung sowohl des Wasserverbrauches als auch der Waschzeiten.

## BEISPIEL:

Für die Wäsche extrem empfindlicher Teile empfiehlt sich die Verwendung eines Waschnetzes. Angenommen, Sie waschen z.B. STARK VERSCHMUTZTE BAUMWOLLE (auf die hartnäckigen Flecken vorher eine geeignete Waschwäsche auftragen). Waschen Sie nach Möglichkeit niemals ausschließlich sehr saugfähige Wäschestücke, die, bedingt durch die extreme Wasseraufnahme, sehr schwer werden.

- Waschmittelbehälter öffnen.
- in das Fach mit 2 (Hauptwäsche) ca 120 g Waschmittel geben.
- auf Wunsch ca. 50 ml Zusatzmittel in den Behälter  für Zusatzmittel geben.
- Waschmittelbehälter schließen.

## HET WASSEN

## VARIABELE CAPACITEIT

Deze wasautomaat regelt automatisch het waterniveau afhankelijk van het soort en de hoeveelheid wasgoed. Vanuit het oogpunt van energiebesparing is het op deze manier mogelijk om 'persoonlijk' te wassen. Dit systeem geeft een vermindering van het energieverbruik en een merkbare vermindering van de wastijd.

## VOORBEELD:

Doe uitzonderlijk gevoelige weefsels in een net. Stel dat het wasgoed bestaat uit ZWAAR VERVUILD KATOEN (hardnekkige vlekken dienen verwijderd te worden met een speciaal middel).

Het is aan te bevelen om het wasgoed niet geheel te laten bestaan uit badstoffen of andere stoffen die veel water opnemen en te zwaar worden.

- Trek de wasmiddellade open.
- Doe 120 gram in het bakje met een 2.
- Doe 50 ml van het gewenste  toevoegmiddel in het toevoegvakje.
- Sluit de wasmiddellade.

## SPALAREA

## CAPACITATE VARIABILA

Aceasta masina de spalat isi adapteaza automat nivelul apei in functie de tipul si cantitatea rufelor spalate. Este posibil si "personalizarea" spalarilor pentru a reduce consumul de energie. Acest sistem ofera o scadere a consumului de energie electrica si o reducere a timpului de spalare.

## EXEMPLU:

Pentru tesaturile extrem de delicate va sfatuim sa folositi o plasa.

Sa presupunem ca spalam BUMBAC foarte murdar (petele rezistente trebuie scoase cu o solutie speciala).

Este recomandabil sa nu spalati o incarcatura facuta in intregime din materiale ca cel al prosoapelor, care absorb o cantitate mare de apa si devin prea grele.

- Deschideti caseta de detergenti.
- Puneti 120 gr. de detergent in compartiment 2.
- Puneti 50 ml de aditivi in compartimentul .
- Inchideti caseta de detergenti.

**FR**

● Vérifier que le robinet d'eau soit ouvert.

● Vérifier que la vidange soit placée correctement.

**SÉLECTION DU PROGRAMME**

Sélectionnez le programme en tournant le sélecteur de programmes et en alignant le nom du programme sur l'indicateur.

L'écran affichera les réglages du programme sélectionné.

Ajustez la température si nécessaire

Pressez les boutons d'options si besoin

Appuyez sur le bouton " START " et quelques secondes plus tard, le programme se lance.

Le cycle de lavage se réalisera avec la manette des programmes arrêtée sur le programme sélectionné jusqu'à la fin de celui-ci.

**Attention:** En cas de coupure de courant pendant un programme de lavage, une mémoire spéciale restaure le programme sélectionné et, lorsque le courant est rétabli, reprend le cycle là où il s'est arrêté.

● A la fin du programme, le mot "End" apparaîtra sur l'écran.

● Lorsque le programme est terminé:

● Attendez que le verrou de porte se désactive. Le voyant lumineux "" Témoin de verrouillage de porte " s'éteint après environ 2 minutes;

● Mettez la machine à l'arrêt en tournant le sélecteur de programme à la position OFF.

● Ouvrez la porte.

● Enlevez le linge.

● Fermer le robinet d'eau.

**POUR TOUS LES TYPES DE LAVAGE CONSULTER TOUJOURS LE TABLEAU DES PROGRAMMES ET SUIVRE LA SEQUENCE DES OPERATIONS INDIQUEE.**

**IT**

● Si assicuri che il rubinetto dell'acqua sia aperto.

● Che lo scarico sia in posizione regolare.

**SELEZIONE PROGRAMMA**

Fate riferimento alla tabella dei programmi o alla legenda dei programmi sulla macchina, per scegliere il programma più adatto.

Il programma viene scelto ruotando la manopola programmi e facendo coincidere il numero del programma con l'indice. Sul display verranno visualizzati i parametri del programma scelto.

Eventualmente modificare la temperatura di lavaggio.

Premere i tasti opzione (se desiderati)

Premete il tasto AVVIO/PAUSA. Il programma ha inizio.

Il ciclo di lavaggio avverrà con la manopola programmi ferma sul programma selezionato sino alla fine del lavaggio.

**Attenzione:** Se dovesse mancare la corrente durante il funzionamento della lavabiancheria, una speciale memoria conserverà l'impostazione effettuata e, al ritorno della corrente, la macchina ripartirà dal punto in cui si era fermata.

● Alla fine del programma sul display viene visualizzata la scritta "End"

● Attendete lo spegnimento della spia oblo bloccato (2 minuti dalla fine del programma).

● Spegner la lavabiancheria portando la manopola programma in posizione OFF.

● Apra l'oblo e tolga i tessuti.

● Chiuda il rubinetto dell'acqua.

**PER QUALSIASI TIPO DI LAVAGGIO CONSULTI SEMPRE LA TABELLA DEI PROGRAMMI E SEGUA LA SEQUENZA DELLE OPERAZIONI COME INDICATO.**

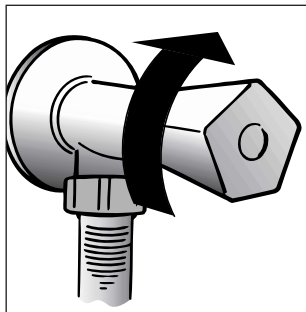
**DE**

● überzeugen Sie sich, daß die Wasserzufuhr geöffnet ist.

● daß der Ablaufschlauch richtig angebracht ist.

**PROGRAMM WÄHLEN**

Die Programmtabelle oder die Programmübersicht am Gerät hilft Ihnen, das geeignete Programm für Ihre Wäsche zu finden. Drehen Sie den Programmwählschalter auf das gewünschte Programm, bis die Programmnummer mit der Anzeigemarke übereinstimmt. Das Display zeigt sodann die Voreinstellungen des gewählten Programms.

Bei Bedarf Waschtemperatur verändern.

Optionstasten (sofern gewünscht) drücken.

Drücken Sie die Taste START/PAUSE. Das Programm startet.

Während des Waschgangs bleibt der Programmwählschalter bis zum Ende des Programmes auf dem gewählten Programm stehen.

**ACHTUNG:** Bei einem eventuellen Stromausfall während des Betriebs der Waschmaschine werden die gewählten Einstellungen in einem speziellen Speicher abgespeichert, so daß das Gerät wieder dort anfängt zu arbeiten, wo es aufgehört hatte, wenn der Strom wieder da ist.

● Am Ende des Programms erscheint im Display die Anzeige "End"

● Warten Sie, bis die Türverriegelungsanzeige ausgeht (2 Minuten nach Programmende).

● Schalten Sie die ab und Waschmaschine stellen Sie den Programmwählschalter auf die Position OFF

● Das Bullage öffnen und die Wäsche entnehmen.

● Schließen Sie den Wasserhahn.

**BENUTZEN SIE FÜR JEDE WÄSCHE DIE PROGRAMMTABELLE UND BEACHTEN SIE DIE O.A. REIHENFOLGE.**

**NL**

● Controleer of de watertoevoer kraan open staat.

● En of de afvoerslang goed is aangesloten.

**PROGRAMMA SELECTEREN**

Raadpleeg het programma-overzicht voor het meest geschikte programma. Draai de programmaknop naar het gewenste programma. Het display geeft de instellingen van het gekozen programma weer.

Pas zonodig de wastemperatuur aan

Druk op de keuze toetsen (als dat nodig is)

Druk vervolgens op de START-knop. Het indrukken van de START-knop stelt de wasmachine in werking.

Het programma draait met de programmaknop gepositioneerd op het gekozen programma totdat het programma eindigt.

**Waarschuwing:** Indien er een onderbreking van stroom is, terwijd e amchine aan staat, wordt het geselecteerde programma opgeslagen in een speciaal geheugen. Wanneer de stroom is hersteld, zal de machine verder gaan met het wasprogramma.

● Als het programma is beëindigd zal het woord "End" in het display verschijnen.

● Wacht tot de deurvergrendeling ontgrendelt (circa 2 minuten na afloop van het wasprogramma).

● Draai de programmaknop naar de UIT-stand (OFF) om de machine uit te schakelen.

● Open de deur en haal uw wasgoed uit de machine.

● Draai na het gebruik de watertoevoer dicht.

**VOOR ALLE SOORTEN WASPROGRAMMA'S RAADPLEEG HET OVERZICHT EN VOER DE HANDELINGEN UIT IN DE AANGEGEVEN VOLGORDE**

**RO**

● Asigurati-va ca robinetul de apa e deschis.

● Asigurati-va ca furtunul de evacuare este la locul lui.

**SELECTAREA PROGRAMULUI** Rotiti butonul de selectie programe la programul dorit.

Pe afisaj vor apare setarile pentru programul selectat.

Daca este nevoie,ajustati temperatura de spalare.

Apasati butonul pentru selectarea optiunilor (daca este nevoie)

Apasati butonul START. Masina incepe programul selectat. Butonul de selectie programe nu se deplaseaza pe toata durata programului, pana la final.

**ATENTIE:** Daca apare o intrerupere a alimentarii cu energie electrica, masina memoreaza programul si cand curentul este repornit, continua de unde a ramas.

● Dupa ce programul s-a incheiat, pe afisaj va apare mesajul "End" (finalizare).

● Cand se termina programul asteptati ca usa sa se deblocheze (aproximativ 2 minute de cand se termina programul).

● Opriti masini rotind butonul de selectie a programelor pe pozitia OFF.

● Deschideti usa si scoateti rufe.

● Opriti alimentarea cu apa dupa fiecare utilizare a masinii.

**ATENTIE: PENTRU ORICE TIP DE SPALARE CONSULTATI TABELUL DE PROGRAME SI URMATI SECVENTA DE OPERATII DUPA CUM ESTE INDICAT ACOLO.**

## CHAPITRE 12

## SECHAGE

NE SÈCHER JAMAIS DES VÊTEMENTS EN CAOUTCHOUC MOUSSE OU DES TISSUS INFLAMMABLES.

**IMPORTANT:**  
DANS CETTE MACHINE À LAVER SÈCHANTE, PEUT ÊTRE SÈCHÉ EXCLUSIVEMENT LE LINGE ESSORÉ ET LAVÉ À L'EAU.

**IMPORTANT**

Les indications fournies sont générales et il sera nécessaire de s'exercer un peu pour un fonctionnement optimal du séchage. Au début, nous recommandons de régler des temps inférieurs à ceux qui sont indiqués, de façon à pouvoir définir le degré de séchage voulu. Nous vous recommandons de ne pas sécher les tissus qui s'effilochent souvent, du genre carpepe ou vêtements à poils longs, pour ne pas obstruer les conduites d'air. Le dispositif de séchage permet un séchage parfait des tissus sans aucune émission de vapeur à l'extérieur. Un puissant souffle d'air, idéalement chauffé, pénètre le linge humide, l'air saturé d'humidité est recyclé à travers une conduite dans laquelle l'eau froide condense l'humidité contenue dans l'air; tout le circuit est fermé et étanche, donc il n'y a aucune émission de vapeur à l'extérieur.

## CAPITOLO 12

## ASCIUGATURA

**ASSOLUTAMENTE NON ASCIUGARE CAPI IN GOMMAPIUMA O TESSUTI INFIAMMABILI.**

**IMPORTANTE:**  
IN QUESTA ASCIUGABIANCHERIA PUÒ ESSERE ASCIUGATA ESCLUSIVAMENTE BIANCHERIA CENTRIFUGATA PROVENIENTE DA UN LAVAGGIO IN ACQUA.

**IMPORTANTE**

*le indicazioni fornite sono generali, sarà necessaria un po' di pratica per un funzionamento ottimale dell'asciugatura. Le consigliamo all'inizio di impostare tempi inferiori a quelli consigliati, in modo da poter determinare il grado di essiccazione da Lei desiderato. Le consigliamo di non asciugare frequentemente tessuti filacciosi, tipo tappetini o capi a pelo lungo, per non intasare i condotti dell'aria. Il dispositivo di asciugatura consente una perfetta essiccazione dei tessuti senza nessuna emissione di vapori all'esterno. Un potente soffio d'aria opportunamente riscaldata investe la biancheria umida facendone evaporare l'acqua; l'aria satura di umidità viene riciclata attraverso un condotto in cui un velo d'acqua fredda condensa l'acqua contenuta nell'aria; l'acqua viene poi evacuata attraverso il circuito di scarico. Tutto il circuito è sigillato per cui non vi è nessuna emissione di vapore all'esterno.*

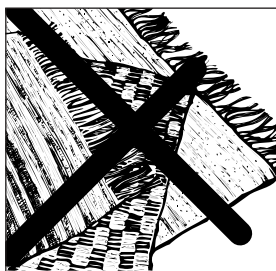

## KAPITEL 12

## TROCKNEN

**AUF KEINEN FALL GUMMIKLEIDUNG, DAUNENKISSEN ODER LEICHT BRENNBARE TEXTILIEN TROCKNEN.**

**ZU BEACHTEN:**  
IN DIESEM TROCKNER DARF AUSSCHLIEßLICH GESCHLEUDERTE, IN WASSER GEWASCHENE WÄSCHE GETROCKNET WERDEN.

**WICHTIG:**

Die mitgelieferten Hinweise sind nur zur Orientierung gedacht. Die jeweils optimale Nutzung des Gerätes ergibt sich am ehesten aus der persönlichen Erfahrung im Umgang mit dem Gerät. Um den gewünschten Trocknungsgrad besser steuern zu können, sollte man anfangs die Trockenzeiten etwas niedriger als empfohlen einstellen. Langfaserige Textilien, Badematten, Vorleger und andere langflorige Stoffe nicht zu häufig trocknen, um die Luftkanäle nicht zu verstopfen. Eine spezielle Trockenvorrichtung garantiert die perfekte Trocknung der Wäsche ohne Dampfaustritt nach außen. Ein kräftiger warmer Luftstrom entzieht der Wäsche die Feuchtigkeit. Die so mit Wasserdampf angereicherte Luft wird durch einen Kanal geleitet. Durch einen kalten Wasserstrahl kondensiert die Luftfeuchtigkeit zu Wasser und wird in den Ausfluß abgepumpt. Das Kondensationssystem ist 100% abgedichtet, so daß während des Trocknens kein Dampf nach außen entweichen kann.

## HOOFDSTUK 12

## DROGEN

**WAARSCHUWING:**  
DROOG NOOIT KLEDINGSTUKKEN GEMAAKT VAN RUBBER OF ANDERE BRANDBARE STOFFEN.

**BELANGRIJK:**  
MET DEZE DROGER KAN ALLEEN WASGOED GEDROOGD WORDEN DAT GEWASSEN EN GECENTRIFUGEERD IS.

**WAARSCHUWING:**

De aanbevelingen voor het drogen zijn algemeen, voor de beste droogresultaten is ervaring nodig. Wij raden het aan de eerste keer de droogtijd lager in te stellen dan is aanbevolen om de gewenste droogtegraad te bereiken. Wij raden aan niet weefsels te drogen die snel rafelen, zoals dekens of kleding met lussen, om te voorkomen dat de luchtafvoer verstopt raakt. De droogunit droogt kleding perfect zonder dat er stoom naar buiten wordt afgevoerd. Het wasgoed wordt droog doordat er verwarmde lucht doorheen geblazen wordt. De verdampte lucht wordt door een met water gekoelde buis gevoerd waardoor de waterdeeltjes in de lucht condenseren. Het water wordt in gesloten circuit afgevoerd. Er wordt dus geen vochtige lucht naar buiten afgevoerd.

## CAPITOLUL 12

## USCARE

**NU USCATI ARTICOLE DE IMBRACAMINTE FABRICATE DIN CAUCIUC SPONGIOS SAU MATERIALE INFLAMABIL.**

**IMPORTANT:**  
ACEST USCATOR POATE FI FOLOSIT NUMAI PENTRU RUFEE CARE AU FOST SPALATE SI USCATE CENTRIFUGAT.

**AVERTISMENT:**

*Indicatiile date sunt generale, de aceea este necesara o oarecare practica pentru cele mai bune rezultate ale uscarii. Noi recomandam setarea unui timp de uscare inferior celui indicat, la prima utilizare, pentru a stabili astfel gradul de uscare necesar. Recomandam sa nu uscati tesaturi care se uzeaza cu usurinta, cum ar fi pledurile sau articolele de imbracaminte din tricot plusat, pentru a evita infundarea traseului de aer. Apa este transportata atunci catre circuitul de drenare, care este etansat si de aceea, aburul nu poate fi evacuat in afara.*

**ATTENTION:**  
N'OUVREZ JAMAIS LE  
HUBLOT DE LA  
MACHINE PENDANT UN  
CYCLE DE SÉCHAGE.  
PATIENTEZ JUSQU'À LA  
PHASE DE  
REFROIDISSEMENT ☸  
PRÉVUE POUR LE  
CYCLE.

Il est possible de sécher  
uniquement le linge qui a  
déjà été essoré.

Avec la machine à  
laver/séchante, deux types  
de séchage peuvent être  
accomplis:

1 Séchage de tissus en  
coton, éponge, lin, chanvre,  
etc...

**Note d'information**  
Pendant la phase de  
séchage, le tambour  
effectue des rotations à  
grande vitesse pour brasser  
le linge et ainsi optimiser le  
cycle.

2 Séchage de tissus  
mélangés  
(synthétiques/coton), tissus  
synthétiques.

**ATTENZIONE:**  
EVITARE SEMPRE DI  
APRIRE L'OBLÒ UNA  
VOLTA INIZIATO IL  
CICLO DI  
ASCIUGATURA MA  
ATTENDERE FINO ALLA  
FASE DI  
RAFFREDDAMENTO ☸  
PREVISTA DAL CICLO

*E' possibile asciugare solo  
biancheria già centrifugata.*

*Con la lavasciuga si  
possono effettuare due tipi  
di asciugatura:*

*1 Asciugatura tessuti di  
cotone, spugna, lino,  
canapa, ecc...*

**Nota**  
*Durante la fase di  
asciugatura il cestello  
esegue rotazioni ad alta  
velocità per bilanciare il  
carico ed ottimizzare il ciclo.*

*2 Asciugatura di tessuti misti  
(sintetici/cotone), tessuti  
sintetici.*



**BITTE VERMEIDEN SIE ES,  
DIE TÜR ZU ÖFFNEN,  
WENN DAS  
TROCKENPROGRAMM  
BEREITS BEGONNEN HAT  
UND WARTEN SIE STETS  
AB, BIS DIE LETZTE  
ABKÜHLPHASE BEENDET  
WORDEN IST, BEVOR SIE  
DIE TÜR ÖFFNEN ☸.**

Es kann nur bereits  
geschleuderte Wäsche  
getrocknet werden.

Zwei Trockenarten sind  
möglich:

1 Trocknen von Textilien aus  
Baumwolle, Frottee, Leinen,  
Hanf etc.

**Hinweis**  
Während der Trocknung  
reversiert die Trommel bei  
hoher Geschwindigkeit, um  
die Waschladung  
gleichmäßig zu verteilen und  
somit die Trocknung zu  
optimieren.

2 Trocknen von  
Mischgeweben  
(Synthetik/Baumwolle) und  
synthetischen Stoffen.

**OPEN NOOIT DE DEUR  
ALS HET  
DROOGPROGRAMMA  
IS INGESCHAKELD,  
WACHT TOT DE AFKOEL  
PERIODE BEËINDIGD IS  
☸.**

Geweven wasgoed kan  
gedroogd worden.

*De wasdroogcombinatie  
heeft twee  
droogprogramma's:*

*1 Katoen, badstof, tafel-en  
bedlinnen.*

**Informatie**  
*Tijdens de droogfase zal de  
trommel accelereren naar  
een hogere snelheid om de  
droogprestatie te  
optimaliseren.*

*2 Gemengde weefsels  
(synthetisch/katoen),  
synthetische weefsels.*

**IMPORTANT  
NU DESCHIDETI  
NICIODATA USA DUPA  
CE CICLUL DE USCARE  
A INCEPUT - AȘTEPTATI  
PANA CE PERIOADA DE  
RACIRE PENTRU CICLU  
S-A EPUIZAT. ☸**

Uscare numai pentru rufe  
spalate pre-stoarse

Spalatorul/uscatorul poate  
realiza doua tipuri de uscare:





1 Bumbac, articole plusate,  
lenjerie, tesaturi din fibra de  
canepa, etc...

**Observatie**  
În timpul etapei de uscare,  
se va trece la o viteza mai  
mare a cuvei pentru a  
distribui rufe din interior si  
pentru a optimiza  
performantele de uscare.

2 Tesaturi in amestec  
(sintetice/bumbac), tesaturi  
sintetice.



**FR****EXEMPLE D'UTILISATION EN SECHAGE UNIQUEMENT**

- Ouvrez le hublot de la machine.
- Remplissez la machine (5 kg max.). En cas de linge de maison de grande taille (draps, etc.) ou de linge très absorbant (peignoirs, pantalons en jean, etc.), il est préférable de réduire la charge.
- Refermez le hublot de la machine.
- Réglez le sélecteur de programme sur  coton.
- Sélectionner le degré de séchage désiré. Les possibilités disponibles comprennent l'option Linge extra sec () idéal pour serviettes et peignoirs, l'option Linge sec prêt à ranger () pour du linge qui ne nécessite pas d'être repassé, et Linge sec à repasser () pour du linge prêt à être repassé.

Si vous désirez sélectionner un séchage minuté, appuyez sur la touche "Séchage" jusqu'à atteindre le niveau de temps désiré.





**PROTECTION DE HUBLOT**

La machine-à-laver dispose d'un dispositif de protection pour le verre du hublot qui rejoint des températures élevées durant la phase de séchage.

**ATTENTION:**  
NE TOUCHER L'HUBLOT  
EN AUCUN CAS.

- S'assurer que le robinet d'eau est ouvert.
- S'assurer que le tuyau de vidange soit en position correcte.

**IT****ESEMPIO D'USO SOLO ASCIUGATURA**

- Apra l'oblò.
- Lo riempia con 5 kg massimo, in caso di capi di grandi dimensioni (es. lenzuola), o molto assorbenti (es. accappatoi o blue jeans), è bene ridurre la quantità di biancheria.
- Chiuda l'oblò.
- Porti la manopola programmi su  cotone.
- Selezionare il grado di asciugatura desiderato. Le possibilità disponibili comprendono l'opzione Capi extra asciutti () ideale per asciugamani e accappatoi, l'opzione Capi asciutti da riporre () per capi che non è necessario stirare, e capi asciutti da stirare () che lasciano la biancheria pronta per la stiratura.

Se vuole impostare un'asciugatura a tempo prema il tasto "Selezione programma asciugatura" fino all'accensione di una delle spie tempo.



**PROTEZIONE OBLÒ**

La lavabiancheria dispone di uno schermo protettivo al vetro oblò, che durante la fase di asciugatura si riscalda molto.

**ATTENZIONE:**  
NON TOCCARE L'OBLO'  
PER NESSUNA RAGIONE.

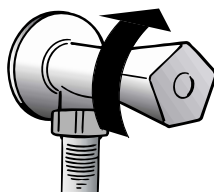
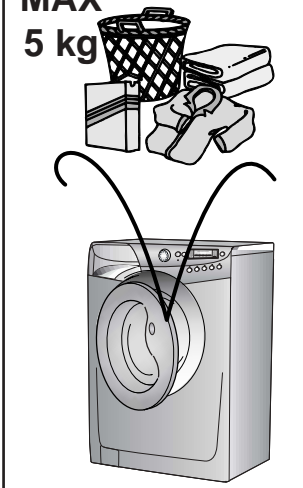
- Si assicuri che il rubinetto dell'acqua sia aperto.
- Che lo scarico sia in posizione regolare.

**MAX  
5 kg****DE****NUTZUNGSBEISPIEL NUR TROCKNEN**

- Öffnen Sie das Bullauge
- Füllen Sie die Trommel mit max. 5 kg Wäsche, wenn es sich um große Wäschestücke (z.B. Bettwäsche) oder um stark saugfähige Stoffe (z.B. Frottee, Jeans) handelt, empfiehlt es sich, die Ladung entsprechend zu reduzieren.
- Schließen Sie das Bullauge.
- Drehen Sie den Programmwahlschalter auf die Position  Baumwolle.
- Wählen Sie den gewünschten Trocknungsgrad. Sie können unter verschiedenen Optionen wählen: Extra trocken () ideal für Handtücher und Bademäntel; Schranktrocken () für Wäsche, die nicht gebügelt zu werden braucht, und Bügeltrocken () für eine optimale Trocknung vor dem Bügeln.

Wenn Sie eine zeitgesteuerte Trocknung einstellen wollen, drücken Sie die Taste „Einstellung Trocknungsprogramm“, bis die Anzeige der gewünschten Zeit aufleuchtet.



**FENSTERSCHUTZ**

Die Waschmaschine verfügt über einen Fensterschutz, der während der Trockenphase eine höhere Temperatur erreicht.

**ACHTUNG:**  
IN KEINEM FALL DAS  
BULLAUGE BERÜHREN.

- Achten Sie darauf, daß der Wasserhahn geöffnet ist.
- Der Ablaufschlauch muß richtig angebracht sein.

**NL****DROOG CYCLUS**

- Open de deur
- Vul de droger (max 5 kg) – mocht u groot wasgoed (lakens e.d.) of sterk absorberende (handdoeken, jeans e.d.) gaan drogen, raden wij u aan de lading te verkleinen.
- Deur sluiten
- Draai de knop op  katoen
- Selecteer de gewenste droogte. Dit varieert van Extra Droog () voor handdoeken en badjassen, via Kastdroog () voor artikelen die kunnen worden opgeborgen zonder strijken, naar Strijdroog () welke kleding geschikt maakt voor het strijken.

Als u een droogtijd wilt instellen, drukt u "droog programma keuze" toets totdat het indicatielampje bij de gewenste tijd gaat branden





**VEILIGHEIDSDEUR**

De deur van de wasdroogautomaat is voorzien van een kunststof beschermplaat om direct contact met het deurglas tijdens de droogcyclus te voorkomen waarbij hoge temperaturen kunnen ontstaan.

**WAARSCHUWING:**  
RAAK NOOIT DE  
WASMACHINE DEUR AAN.

- Controleer of de waterkraan open is.
- Controleer de waterafvoer.

**RO****PROGRAM USCARE**

- Deschideti usa.
- Umpleti cu pana la 5 kg - in cazul articolelor mari (de exemplu cearceafuri) sau articole foarte absorbante (de exemplu prosoape sau blugi), este o idee buna sa reduceti incarcatura.
- Inchideti usa.
- Rasuciti cadranul de program la  bumbac.
- Selectati gradul de uscare necesar. Poate fi selectat programul Extra dry () pentru prosoape de baie si halate de baie, programul Cupboard Dry () pentru articole ce nu necesita calcare pana la programul Iron dry () pentru rufe ce necesita calcare.

Daca doriti sa selectati un program cu timp, apasati butonul pentru selectarea programului de uscare pana cand timpul necesar este aprins.

**USA CU DUBLURA DE PIELE**

Usa dispozitivului este fixata cu o armatura de protectie pentru a preveni contactul cu usa de sticla care poate atinge temperaturi inalte in timpul ciclului de uscare.

**AVERTISMENT: PENTRU  
NICIUN MOTIV NU ATINGETI  
USA.**

- Asigurati-va ca ventilul de admisie a apei este deschis.
- Asigurativa ca scurgerea apei este corect pozitionata.

**ATTENTION:**  
NE PAS SECHER LES VETEMENTS EN LAINE, LES VETEMENTS AVEC DES REMBOURRAGES PARTICULIERS (DUVET, ANORAKS, ETC...), LES VETEMENTS TRES DELICATS. SI LES VETEMENTS SONT DU GENRE "LAVE-REPASSE", IL EST RECOMMANDE DE REDUIRE ENCORE LE CHARGEMENT POUR EVITER LA FORMATION DE PLIS.

● Appuyez sur le bouton START.

● La phase de séchage démarre avec le sélecteur de programme réglé sur ☀☀☁ jusqu'à la fin du cycle de séchage.

● Le voyant du programme de séchage restera allumé jusqu'à la phase de refroidissement (🌀).

Lorsque le programme est terminé, les lettres "END" s'inscrivent sur l'écran.

● Attendez que le verrou de porte se désactive. Le voyant lumineux "Témoin de verrouillage de porte" s'éteint après environ 2 minutes;

● Mettez la machine à l'arrêt en tournant le sélecteur de programme à la position OFF.

● Ouvrez la porte et enlevez le linge.

● Fermer le robinet d'eau.

**ATTENZIONE:**  
NON ASCIUGHI CAPI IN LANA, CON IMBOTTITURE PARTICOLARI (PIUMINI, GIACCHE A VENTO, ETC...) CAPI DELICATISSIMI. SE I CAPI SONO LAVA E INDOSSA E' BENE CHE RIDUCA ULTERIORMENTE IL CARICO PER EVITARE LA FORMAZIONE DI PIEGHE.

● Prema il tasto di START.

● La fase di asciugatura avverrà con la manopola programmi ferma sul simbolo ☀☀☁ sino a fine asciugatura.

● La spia del programma di asciugatura rimarrà accesa fino alla fase di raffreddamento che verrà segnalata con l'accensione della spia (🌀).

Alla fine del programma sul display viene visualizzata la scritta "END".

● Attendete lo spegnimento della spia oblò bloccato (2 minuti dalla fine del programma).

● Spegner la lavabiancheria portando la manopola programma in posizione OFF.

● Apra l'oblò e tolga i tessuti.

● Chiuda il rubinetto dell'acqua.

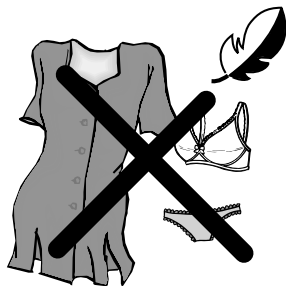

**ACHTUNG:**  
KEINE TEILE AUS REINER WOLLE, KEINE TEILE MIT BESONDERER FÜLLUNG (FEDERN, WINDJACKEN ETC) UND KEINE BESONDERS EMPFINDLICHEN TEXTILIEN TROCKNEN; BEI BÜGELFREIEN (WASH AND WEAR) TEXTILIEN DIE EINFÜLLMENGE REDUZIEREN, UM KNITTERBILDUNG ZU VERMEIDEN.

● Drücken Sie die START Taste.

● Während die Abkühlphase läuft, bleibt der Programmwahlschalter auf der Position ☀☀☁, bis zum Ende des Trockenprogramms.

● Die Anzeige des Trocknungsprogramms bleibt eingeschaltet, bis die Abkühlphase eingeleitet wird, wobei dann die Anzeige (🌀) aufleuchtet.

Am Ende des Programms erscheint auf dem Display die Meldung "END".

● Warten Sie, bis die Türverriegelungsanzeige ausgeht (2 Minuten nach Programmende).

● Schalten Sie die ab und Waschmaschine stellen Sie den Programmwahlschalter auf die Position OFF

● Das Bullage öffnen und die Wäsche entnehmen.

● Schließen Sie den Wasserhahn.

**WAARSCHUWING:**  
DROOG GEEN WOLLEN KLEDINGSTUKKEN, OF MET EEN SPECIALE VULLING (ZOALS GEWATTEERDE DEKENS OF JASSEN). ALS KLEDINGSTUKKEN VAN GEVOELIGE WEEFSELS DRUIPVRIJ (DUS BEHOORLIJK NAT) ZIJN STOP DAN MINDER STUKKEN IN DE DROGER OM KRIMPEN TE VOORKOMEN.

● Druk de START knop.

● De droogfase zal starten als programmakeuze knop op ☀☀☁ staat.

● De droogprogramma indicator zal aanblijven totdat de afkoelfase begint en het indicatielampje (🌀) zal gaan branden.

Aan het einde van het programma zal het woord "END" op het display verschijnen.

● Wacht tot de deurverdeling ontgrendelt (circa 2 minuten na afloop van het wasprogramma).

● Draai de programmaknop naar de UIT-stand (OFF) om de machine uit te schakelen.

● Open de deur en haal uw wasgoed uit de machine.

● Draai na het gebruik de watertoevoer dicht.

**AVERTISMENT:**  
NU USCATI ARTICOLE DE LANA SAU ARTICOLE CU CAPTUSEALA SPECIALA, (DE EXEMPLU MATERIALE MATLASATE, HANORACE MATLASATE, ETC.). IN CEEA CE PRIVESTE TESATURILE DELICATE, DACA ARTICOLELE DE IMBRACAMINTE SUNT STOARSE/USCATE, REDUCETI INCARCATURA PENTRU A PREVENI SIFONAREA.

● Apasati butonul START.

● Faza de uscare va începe cu cadranul de program fixat pe simbolul ☀☀☁ pana la sfarsitul uscarii.

● Indicatorul pentru programul de uscare va fi aprins până când etapa de racire va începe iar indicatorul (🌀) se va aprinde.

La finalul programului, pe afisaj va apare mesajul "END".

● Așteptati pana ce va fi eliberata inchizatoarea usii (circa 2 minute dupa ce programul a fost terminat). Lampa de control "Siguranta Usa" se va stinge.

● Deconectati masina prin răsucirea selectorului de program la pozitia "OFF".

● Deschideti usa si scoateti rufele spalate.

● Opriti alimentarea cu apa dupa flectare utilizare a masinii.

## CHAPITRE 13

CYCLE  
AUTOMATIQUE  
LAVAGE/SECHAGE

**ATTENTION : LE CYCLE COMPLET PEUT ÊTRE UTILISÉ UNIQUEMENT AVEC UNE CHARGE MAXIMALE DE 5KG DE LINGE SEC. DANS LE CAS CONTRAIRE LE RESULTAT DU SECHAGE NE SERA PAS SATISFAISANT.**

**Lavage:**

Ouvrir le bac à produits et introduire la lessive dans les compartiments appropriés.

Consulter la liste des programmes de lavage et, selon les tissus à laver (par exemple, coton très sale) et sans presser sur la touche de la mise en marche, préparer le lavage comme décrit:

Sélectionnez le programme en tournant le sélecteur de programmes et en alignant le nom du programme sur l'indicateur .

L'écran affichera les réglages du programme sélectionné.

Ajustez la température si nécessaire

Pressez les boutons d'options si besoin

Vérifiez que le robinet est ouvert et que le tuyau d'évacuation est bien en place.

**Sechage:**

Sélectionner le degré de séchage désiré. Les possibilités disponibles comprennent l'option Linge extra sec (☀️), idéal pour serviettes et peignoirs, l'option Linge sec prêt à ranger (☀️) pour du linge qui ne nécessite pas d'être repassé, et Linge sec à repasser (☀️) pour du linge prêt à être repassé.

## CAPITOLO 13

CICLO AUTOMATICO  
LAVAGGIO  
ASCIUGATURA

**ATTENZIONE: IL CICLO COMPLETO PUÒ ESSERE ESEGUITO SOLO CON MASSIMO 5 KG DI BIANCHERIA ASCIUTTA ALTRIMENTI IL RISULTATO DELL' ASCIUGATURA NON SARA' SODDISFACENTE.**

**Lavaggio:**

Apra il cassetto e introduca il detersivo negli appositi scomparti.

Consulti la tabella dei programmi di lavaggio e in base ai tessuti da lavare, senza premere il tasto di marcia, prepari il lavaggio come segue:

Il programma viene scelto ruotando la manopola programmi e facendo coincidere il numero del programma con l'indice.

Sul display verranno visualizzati i parametri del programma scelto.

Eventualmente modificare la temperatura di lavaggio.

Premere i tasti opzione (se desiderati)

Si assicuri che il rubinetto dell' acqua sia aperto. Che lo scarico sia in posizione regolare.

**Asciugatura:**

Selezionare il grado di asciugatura desiderato. Le possibilità disponibili comprendono l'opzione Capi extra asciutti (☀️), ideali per asciugamani e accappatoi, l'opzione Capi asciutti da riporre (☀️), per capi che non è necessario stirare, e capi asciutti da stirare (☀️) che lasciano la biancheria pronta per la stiratura.

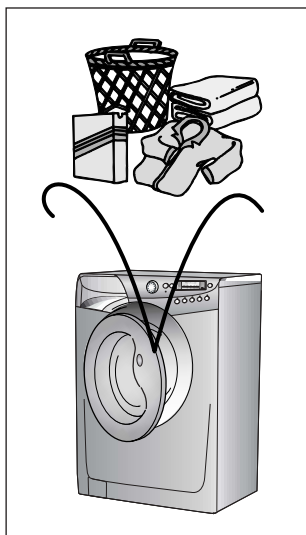

## KAPITEL 13

AUTOMATISCHER  
ABLAUF WASCHEN  
UND TROCKNEN

**ACHTUNG: EIN KOMPLETTER ZYKLUS KANN NUR BEI EINER LADUNG VON 5 KG TROCKENWÄSCHE EINGESTELLT WERDEN, SONST IST DAS TROCKNERERGEBNIS NICHT AUSREICHEND.**

**Waschen:**

Öffnen Sie die Waschmittelschublade und füllen Sie das Waschmittel in die entsprechende Kammer ein.

Vergleichen Sie zuerst die Programmtabelle der Waschprogramme und stellen Sie je nach Gewebearbeit das gewünschte Programm wie folgt ein, ohne die Start Taste vorher zu drücken:

Drehen Sie den Programmwahlschalter auf das gewünschte Programm.

Das Display zeigt sodann die Voreinstellungen des gewählten Programms.

Bei Bedarf Waschttemperatur verändern.

Optionstasten (sofern gewünscht) drücken.

überzeugen Sie sich, daß die Wasserzufuhr geöffnet ist. daß der Ablaufschlauch richtig angebracht ist.

**Trocknen:**

Wählen Sie den gewünschten Trocknungsgrad. Sie können unter verschiedenen Optionen wählen: Extra trocken (☀️), ideal für Handtücher und Bademäntel; Schranktrocken (☀️), für Wäsche, die nicht gebügelt zu werden braucht, und Bügeltrocken (☀️), für eine optimale Trocknung vor dem Bügeln.

## HOOFDSTUK 13

AUTOMATISCH  
WASSEN EN DROGEN

**WAARSCHUWING: U KUNT MAXIMAAL 5 KG DROGE WAS LADEN ANDERS ZAL HET NIET HET GEWENSTE EINDRESULTAAT BEHALEN.**

**Wassen:**

*Doe de lade open, kies het wasmiddel en voeg de juiste hoeveelheid toe.*

*Verwijs naar de programmatabel en, afhankelijk van de te wassen wasgoed, de was als volgt voorbereiden, zonder de startknop in te drukken.*

*Draai de programmaknop naar het gewenste programma.*

*Het display geeft de instellingen van het gekozen programma weer.*

*Pas zonodig de wastemperatuur aan*

*Druk op de keuze toetsen (als dat nodig is)*

*Controleer of de watertoevoer kraan open staat. En of de afvoerslang goed is aangesloten.*

**Drogen**

*Selecteer de gewenste droogte*  
*Dit varieert van Extra Droog (☀️) voor handdoeken en badjassen, via Kastdroog (☀️) voor artikelen die kunnen worden opgeborgen zonder strijken, naar Strijkdroog (☀️) welke kleding geschikt maakt voor het strijken.*

## CAPITOLUL 13

SPALARE/USCARE  
AUTOMATA

**AVERTIZARE: POATE FI INTRODUSA DOAR O CANTITATE DE MAXIM 5 KG DE RUFEL ALTFEL REZULTATELE LA USCARE NU VOR FI SATISFACATOARE.**

**Spalare:**

Deschideti sertarul, selectati detergentul si introduceti cantitatea potrivita de detergent.

Apelati la lista programelor de spalare conform tesaturilor ce trebuie spalate (de exemplu bumbac foarte murdar) si fara apasarea butonului Start, pregatiti spalarea asa cum este descris:

Rasucind butonul rotativ selector, este activat programul cerut.

Pe afisaj vor apare setarile pentru programul selectat.

Daca este nevoie, ajustati temperatura de spalare.

Apasati butonul pentru selectarea optiunilor (daca este nevoie)

Verificati ca derivatia este conectata si ca furtunul de descarcare este corect pozitionat.

**Uscare:**

Selectati gradul de uscare necesar. Poate fi selectat programul Extra dry (☀️) pentru prosoape de baie si halate de baie, programul Cupboard Dry (☀️) pentru articole ce nu necesita calcare pâna la programul Iron dry (☀️) pentru rufe ce necesita calcare.

**FR**

Si vous désirez sélectionner un séchage minuté, appuyez sur la touche " Séchage " jusqu'à atteindre le niveau de temps désiré.

Appuyer sur la touche "DEBUT/PAUSE".

Le cycle de lavage se réalisera avec la manette des programmes arrêtée sur le programme sélectionné jusqu'à la fin de celui-ci.

Une fois le programme terminé, les voyants des fonctions de lavage s'éteignent et le temps de séchage s'inscrit sur l'écran.

La machine exécute alors la totalité du programme de séchage.

Le voyant du programme de séchage restera allumé jusqu'à la phase de refroidissement (  ).

Lorsque le programme est terminé, les lettres " END " s'inscrivent sur l'écran.

Attendez que le verrou de porte se désactive. Le voyant lumineux " " Témoin de verrouillage de porte " s'éteint après environ 2 minutes;

Mettez la machine à l'arrêt en tournant le sélecteur de programme à la position OFF.

Ouvrez la porte et enlevez le linge.

Fermer le robinet d'eau.

**IT**

Se vuole impostare un' asciugatura a tempo preme il tasto "Selezione programma asciugatura" fino all'accensione di una delle spie tempo.

Prema il tasto di avvio.

Il ciclo di lavaggio avverrà con la manopola programmi ferma sul programma selezionato sino alla fine del lavaggio.

Al termine del programma si spengono le spie delle funzioni di lavaggio e sul display viene mostrato il tempo di asciugatura.

Successivamente la lavasciuga eseguirà tutto il programma di asciugatura.

La spia del programma di asciugatura rimarrà accesa fino alla fase di raffreddamento che verrà segnalata con l'accensione della spia (  ).

Alla fine del programma sul display viene visualizzata la scritta "END".

Attendete lo spegnimento della spia oblò bloccato (2 minuti dalla fine del programma).

Spegnere la lavabiancheria portando la manopola programma in posizione OFF.

Apra l'oblò e tolga i tessuti.

Chiuda il rubinetto dell'acqua.

**DE**

Wenn Sie eine zeitgesteuerte Trocknung einstellen wollen, drücken Sie die Taste „Einstellung Trocknungsprogramm“, bis die Anzeige der gewünschten Zeit aufleuchtet.

Drücken Sie die START Taste.

Während des Waschgangs bleibt der Programmwahlschalter bis zum Ende des Programmes auf dem gewählten Programm stehen.

Am Ende des Programms erlöschen die Anzeigen der Waschkfunktionen und im Display wird die Trocknungszeit angezeigt.

Anschließend wird das Gerät das Trockenprogramm durchführen.

Die Anzeige des Trockenprogramms bleibt eingeschaltet, bis die Abkühlphase eingeleitet wird, wobei dann die Anzeige (  ) aufleuchtet.

Am Ende des Programms erscheint auf dem Display die Meldung "END".

Warten Sie, bis die Türverriegelungsanzeige ausgeht (2 Minuten nach Programmende).

Schalten Sie die ab und Waschmaschine stellen Sie den Programmwahlschalter auf die Position OFF

Das Bullage öffnen und die Wäsche entnehmen.

Schließen Sie den Wasserhahn.

**NL**

Als u een droogtijd wilt instellen, drukt u "droog programma keuze" toets totdat het indicatielampje bij de gewenste tijd gaat branden

Druk de START knop.

Het programma draait met de programmaknop gepositioneerd op het gekozen programma totdat het programma eindigt.

Aan het einde van de wasfase zal het display de resterende droogtijd weergeven.

De wasmachine-droger zal dan het complete programma afronden.

De droogprogramma indicator zal aanblijven totdat de afkoelfase begint en het indicatielampje (  ) zal gaan branden.

Aan het einde van het programma zal het woord "END" op het display verschijnen.

Wacht tot de deurvergrendeling ontgrendelt (circa 2 minuten na afloop van het wasprogramma).

Draai de programmaknop naar de UIT-stand (OFF) om de machine uit te schakelen.

Open de deur en haal uw wasgoed uit de machine.

Draai na het gebruik de watertoevoer dicht .

**RO**

Daca doriti sa selectati un program cu timp, apasati butonul pentru selectarea programului de uscare pâna când timpul necesar este aprins.

Apasati butonul "Start/Pause".

Programul se efectueaza cu selectorul de program stationar pe programul selectat pana ce ciclul se finalizeaza.

La finalul etapei de spalare, pe afisaj va apare timpul de uscare ramas.

Spalatorul/usicator va completa atunci intregul prgram de uscare.

Indicatorul pentru programul de uscare va fi aprins pâna când etapa de racire va incepe iar indicatorul (  ) se va aprinde.

La finalul programului, pe afisaj va apare mesajul "END".

Asteptati ca inchizatoarea usii sa fie eliberata (circa 2 minute dupa ce programul a fost finalizat). Lampa de control "Siguranta Usa" se va stinge.



Deconectati masina prin rasucirea selectorului de program la pozitia "OFF".

Deschideti usa si scoateti rufele spalate.

Opriti alimentarea cu apa dupa fiecare utilizare a masinii.

FR



## TABLEAU DES DURÉES DE SÉCHAGE (EN MINUTES):

PROGRAMME	COTON		MIXTE	
	1 Kg Min	5 Kg Max	1 Kg Min	2,5 Kg Max
Extra sec 	30'	à 230'	30'	à 170'
Prêt-à-ranger 	30'	à 220'	30'	à 150'
Prêt-à-repasser 	30'	à 170'	30'	à 80'

La machine calcule la durée du programme sélectionné sur la base d'une charge standard; pendant le cycle, la machine rectifie cette durée selon la taille et la composition de la charge.

IT



## TABELLA TEMPI ASCIUGATURA

PROGRAMMA	COTONE		MISTI	
	Min 1 Kg	Max 5 Kg	Min 1 Kg	Max 2,5 Kg
Extra 	da 30'	a 230'	da 30'	a 170'
Armadio 	da 30'	a 220'	da 30'	a 150'
Stiro 	da 30'	a 170'	da 30'	a 80'

L'apparecchio calcola tale tempo in base a un carico standard, ma durante il ciclo la macchina corregge il tempo a seconda del volume e della composizione del carico.

DE



## TABELLE TROCKENZEITEN:

PROGRAMM	BAUMWOLLE		MISCHGEWEBE	
	Min 1 Kg	Max 5 Kg	Min 1 Kg	Max 2,5 Kg
Extra 	von 30'	bis 230'	von 30'	bis 170'
Schrantrocken 	von 30'	bis 220'	von 30'	bis 150'
Bügelfertig 	von 30'	bis 170'	von 30'	bis 80'

Die Waschmaschine berechnet die Zeitdauer bis zum Ende des ausgewählten Programms mit der Annahme, dass es sich um eine Standardwäschefüllung handelt. Während des Waschvorgangs berichtigt die Waschmaschine die Zeitdauer je nach Menge und Art der Wäschestücke in der Waschmaschine.

NL



## DROOGTIJD TABEL IN MINUTEN:

PROGRAMMA	KATOEN		GEMIXT	
	1 Kg Min	5 Kg Max	1 Kg Min	2,5 Kg Max
Extra 	30'	to 230'	30'	to 170'
Kastdroog 	30'	to 220'	30'	to 150'
Strijkdroog 	30'	to 170'	30'	to 80'

De machine berekent de tijd tot aan het einde van het gekozen programma, op basis van een standaardlading. Tijdens de cyclus corrigeert de machine de tijd op basis van de afmeting en de samenstelling van de lading.

RO

## TABEL DE TIMPI DE USCARE (IN MINUTE):

PROGRAM	BUMBAC		AMESTEC	
	Min 1 Kg	Max 5 Kg	Min 1 Kg	Max 2,5 Kg
Extra 	de la 30'	la 230'	de la 30'	la 170'
Uscare pentru a introduce rufele in sifonier 	de la 30'	la 220'	de la 30'	la 150'
Uscare pentru a fi calcate cu fierul 	de la 30'	la 170'	de la 30'	la 80'

Masina de spalat calculeaza timpul ramas pâna la finalul programului bazându-se pe incarcarea standard. In timpul ciclului, masina de spalat corecteaza timpul astfel incât sa se fie potrivit cu greutatea si compozitia incarcaturii.

## CHAPITRE 14

NETTOYAGE ET  
ENTRETIEN  
ORDINAIRE

Ne jamais utiliser de produits abrasifs, d'alcool et/ou de diluant, pour laver l'extérieur de votre machine; il suffit de passer un chiffon humide.

La machine n'a besoin que de peu d'entretien:

- Nettoyage des bacs.
- Nettoyage filtre.
- Déménagements ou longues périodes d'arrêt de la machine.

**NETTOYAGE DES BACS**

Même si cette opération n'est pas strictement nécessaire, il vaut mieux nettoyer de temps en temps les bacs à produits lessiviels.

Il suffit de tirer légèrement sur le tiroir pour l'extraire.

Nettoyer le tiroir sous un jet d'eau.

Remettre le tiroir dans sa niche.

## CAPITOLO 14

PULIZIA E  
MANUTENZIONE  
ORDINARIA

*Per la Sua lavatrice all'esterno non usi abrasivi, alcool e/o diluenti, basta solo una passata con un panno umido.*

*La lavatrice ha bisogno di pochissime manutenzioni:*

- Pulizia vaschette.
- Pulizia filtro.
- Traslochi o lunghi periodi di fermo macchina.

**PULIZIA VASCHE**

*Anche se non strettamente necessario è bene pulire saltuariamente le vaschette del detersivo, del candeggiante e additivi.*

*Per questa operazione basta estrarre il cassetto con una leggera forza.*

*Pulisca tutto il contenuto sotto un getto d'acqua.*

*Reinserisca il tutto nella propria sede.*

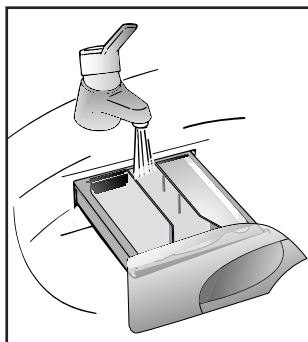

## KAPITEL 14

REINIGUNG UND  
ALLGEMEINE  
WARTUNG

Benutzen Sie für die äußere Reinigung niemals Scheuermittel, Alkohol oder Verdünnungsmittel. Es genügt, wenn Sie die Maschine mit einem feuchten Lappen abwischen.

Das Gerät braucht nur sehr wenig Pflege:

- Reinigung des Waschmittelbehälters
- Reinigen des Flusensiebs
- Umzug oder längerer Stillstand der Maschine.

**REINIGUNG DES  
WASCHMITTELBEHÄLTERS**

Obwohl nicht unbedingt notwendig, empfiehlt es sich, den Behälter gelegentlich von Waschmittel- und Weichspülerrückständen zu reinigen.

Hierzu den Behälter mit wenig Kraft herausziehen.

Die Rückstände unter fließendem Wasser abspülen.

Den Behälter wieder einschieben.

## HOOFDSTUK 14

SCHOONMAKEN  
EN NORMAAL  
ONDERHOUD

Gebruik geen schuurmiddelen, alcohol-oplossingen en/of oplosmiddelen aan de buitenkant van de wasautomaat of droger. Een vochtige doek is voldoende.

De wasautomaat behoeft zeer weinig onderhoud:

- Schoonmaken van de vakjes voor wasmiddelen.
- Het reinigen van het filter.
- Bij verplaatsingen of wanneer de machine voor langere tijd niet gebruikt wordt.

**HET SCHOONMAKEN VAN DE  
VAKJES VOOR WASMIDDELEN**

Alhoewel het niet strikt noodzakelijk is raden wij aan af en toe de vakjes voor de was-en bleekmiddelen en de toevoegingen schoon te maken.

Haal de vakjes er uit door er voorzichtig aan te trekken.

Schoonmaken met water

De vakjes opnieuw naar binnen schuiven.

## CAPITOLUL 14

CURATAREA SI  
ÎNTRETINEREA  
APARATULUI

Nu folositi niciodata produse abrazive, alcool si/sau diluant; pentru spalarea exteriorului masinii e suficienta o cirpa umeda.

Masina necesita un minimum de operatii de curatare:

- curatarea casetei de detergenti
- curatarea filtrului
- mutarea masinii sau lungi perioade de neutilizare

**CURATAREA CASETEI DE  
DETERGENTI**

Desi nu este absolut necesar, este bine ca periodic sa se curete compartimentele pentru detergent, inalbitor si aditivi.

Se extrage caseta si se spala tot continutul sub jet de apa.

Apoi se introduce la loc in locul sau.

FR

**NETTOYAGE FILTRE**

La machine à laver est équipée d'un filtre spécial qui peut retenir les résidus les plus gros qui pourraient bloquer le tuyau d'évacuation (pièces de monnaie, boutons, etc.). Ce dispositif permet de les récupérer facilement. Pour nettoyer le filtre, suivre les indications ci-dessous:

- Ouvrez le capot
- Disponible sur certains modèles uniquement : Sortez le tuyau, ôtez le bouchon et videz l'eau dans un récipient.
- Avant de retirer le filtre, placez un tissu absorbant en dessous de ce dernier afin de récupérer le résidu d'eau contenu dans la pompe
- Tourner le filtre dans le sens contraire des aiguilles d'une montre jusqu'à l'arrêt, en position verticale.
- Enlever et nettoyer.
- Après avoir nettoyé, utilisez l'entaille et remontez le filtre en faisant toutes les opérations précédentes dans le sens inverse.

**DEMANEGEMENTS OU LONGUES PERIODES D'ARRÊT DE LA MACHINE**

En cas de déménagement, ou de longues périodes d'arrêt de la machine dans des endroits non chauffés, il faut vidanger soigneusement tous ses tuyaux.

Débrancher le courant et se servir d'un seau. Enlever la bague sur le tuyau et le plier vers le bas, dans le seau, jusqu'à ce qu'il ne sorte plus d'eau.

Après cette opération, la répéter en sens inverse.

IT

**PULIZIA FILTRO**

La lavatrice è dotata di uno speciale filtro in grado di trattenere i residui più grossi che potrebbero bloccare lo scarico (monete, bottoni, ecc.) che possono così essere facilmente recuperati. Quando lo deve pulire si comporti così:

- Abbassi lo sportellino.
- Solo su alcuni modelli: Estragga il tubicino, tolga il tappo e raccolga l'acqua in un contenitore.
- Prima di svitare il filtro si raccomanda di collocare un panno assorbente sotto di esso al fine di raccogliere l'acqua residua che ne fuoriesce.
- Ruoti il filtro in senso antiorario fino all'arresto, in posizione verticale.
- Lo estragga e lo pulisca.
- Dopo averlo pulito osservi la tacca e lo rimonti seguendo in senso contrario tutte le operazioni precedentemente descritte.

**TRASLOCHI O LUNGI PERIODI DI FERMO MACCHINA**

Per eventuali traslochi o qualora la macchina restasse ferma a lungo in luoghi non riscaldati, è necessario svuotare completamente da ogni residuo di acqua tutti i tubi.

A corrente disinserita, stacchi il tubo dalla fascetta e lo porti, verso il basso, in un catino, fino alla completa fuoriuscita dell'acqua.

Al termine dell'operazione fissare il tubo di scarico all'apposita fascetta.

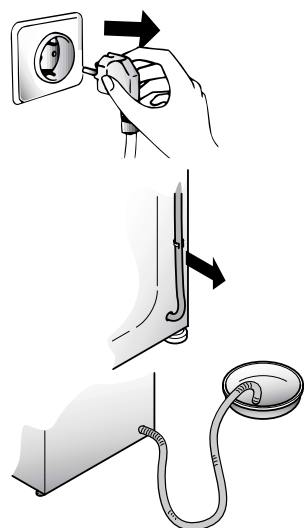
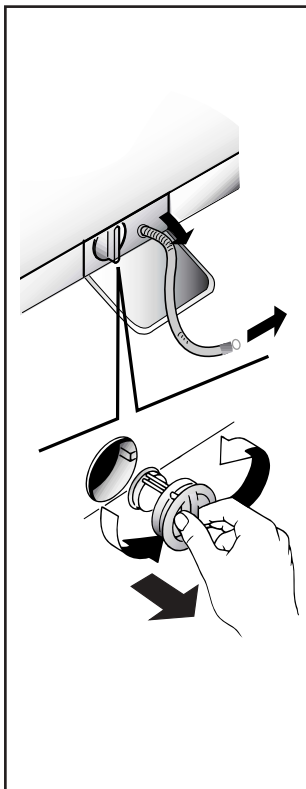

DE

**REINIGEN DER KLAMMERNFALLE**

Das Gerät besitzt eine Klammernfalle zur Aufnahme größerer Gegenstände (Münzen, Knöpfe), die das Abpumpen des Waschwassers behindern könnten. Die Klammernfalle kann problemlos wie folgt gereinigt werden:

- *Klappe herunter klappen*
- *Nur bei einigen Modellen: Schlauch herausziehen, Stöpsel entfernen und Restwasser in einem Behälter auffangen.*
- *Bevor Sie den Filter herausnehmen, empfiehlt es sich, einen saugfähigen Aufnehmer darunter zu legen, um das daraus fließende Restwasser aufzufangen.*
- *Drehen Sie die Klammernfalle gegen den Uhrzeigersinn bis zum Anschlag in vertikaler Stellung.*
- *Entnehmen Sie und reinigen Sie die Klammernfalle.*
- *Beim Einsetzen nach der Reinigung achten Sie bitte auf die Einkerbung, und verfahren Sie in umgekehrter Reihenfolge wie zuvor beschrieben.*

**UMZUG ODER LÄNGERER STILLSTAND DER MASCHINE**

Bei einem Umzug, oder wenn die Maschine längere Zeit in ungeheizter Umgebung stillstehen wird, müssen alle Schläuche vollständig entleert werden.

Strom abschalten und eine Waschschißel bereitstellen.

Schlauch von der Klemme nehmen und bis zur völligen Entleerung in die Schüssel halten.

NL

**HET REINIGEN VAN HET FILTER**

De wasmachine is uitgerust met een speciale filter die materialen zoals knopen en munten tegenhoudt, die de afvoerslang kunnen blokkeren. De procedure voor het reinigen van het filter is als volgt.

- Open het klepje
- Alleen op bepaalde modellen: Haal de kleine slang eruit, en haal het dopje eraf om het achtergebleven water te verwijderen
- Voordat u het filter verwijderd, kunt u het beste even een handdoek onder hij het filter leggen om de kleine hoeveelheid water dat nog in de pomp zit op te vangen.
- Draai de dop tegen de klok in open in verticale richting.
- Verwijder het filter en maak het schoon.
- Als het filter schoon is kan het met de klok mee weer in de opening gedraaid worden, vastgeschroefd worden en kan het klepje weer dicht gedaan worden, zoals boven in omgekeerde volgorde werd aangegeven.

**BIJ VERPLAATSINGEN OF WANNEER DE MACHINE VOOR LANGERE TIJD NIET GEBRUIKT WORDT**

Bij eventuele verplaatsingen of wanneer de machine voor langere tijd in een onverwarmde ruimte stil staat moet het resterende water uit alle slangen worden verwijderd.

Haal de stekker uit het stopcontact. U hebt een bak nodig. Haal de slang van de klem en laat die laag over de bak hangen tot al het water weggelopen is.

Herhaal deze handelingen aan de andere kant.

RO

**Curatarea filtrului**

Masina de spalat este dotata cu un filtru special care retine reziduurile mai mari care ar putea bloca tubul de evacuare a apei (monede, nasturi, etc.) care pot fi usor recuperate. Acest filtru se curata astfel:

- Deschideti capacul
- Disponibil numai pentru anumite modele : Scoateti in afara furturnul, indepartati busonul si drenati apa intr-un vas .
- Inainte de a scoate filtrul, plasati un prosop absorbant sub zona capacului filtrului pentru a colecta cantitatea mica de apa, care e posibil sa fie in interiorul pompei.
- Rotiti filtrul în sens antiorar pâna la oprirea în pozitie verticala.
- Extrageti filtrul si curatati-l.
- Apoi observati crestatura si remontati filtrul, urmand în sens invers toate operatiile descrise anterior.

**Mutarea masinii sau lungi perioade de neutilizare**

In cazul in care mutati masina din loc sau aceasta ramane neutilizata mult timp in locuri neincalzite, este necesar sa se goleasca in intregime de apa toate tuburile. Cu masina deconectata de la retea, se lasa tubul de evacuare in jos si se asteapta sa iasa toata apa.

La final se repeta operatia in sens invers.

ANOMALIE	CAUSE	REMEDE
1. Aucun fonctionnement sur n'importe quel programme	La fiche n'est pas introduite dans la prise de courant	Brancher la fiche
	L'interrupteur général n'est pas branché	Brancher l'interrupteur général
	L'énergie électrique est coupée	Contrôler
	Les valves de l'installation électrique sont défectueuses	Contrôler
	Portillon ouvert	Fermer le portillon
2. Absence d'alimentation d'eau	Voir cause 1	Contrôler
	Robinet de l'eau fermé	Ouvrir le robinet d'alimentation d'eau
	Programmeur mal positionné	Positionner correctement le timer
3. L'eau n'est pas évacuée	Tuyau de vidange plié	Redresser le tuyau de vidange
	Présence de corps étrangers dans le filtre	Inspecter le filtre
4. Présence d'eau sur le sol tout autour de la machine	Fuite du joint se trouvant entre le robinet et le tuyau de remplissage	Remplacer le joint et serrer à fond le tube sur le robinet
5. La machine n'essore pas	La machine n'a pas encore évacué l'eau	Attendre quelques minutes et la machine évacuera l'eau
	La fonction "suppression d'essorage" est introduite (exclusivement sur certains modèles)	Relever la touche "exclusion centrifugation"
6. De fortes vibrations pendant la phase de centrifugation	La machine n'est pas à niveau	Régler les pieds
	Les étriers de transport n'ont pas été enlevés	Enlever les étriers de transport
	La charge de linge n'est pas répartie de façon uniforme	Répartir le linge de façon uniforme
7. L'affichage indique l'erreur: 0,1,5,7,8,9	-	Appelez le service technique.
8. L'affichage indique l'erreur 2	Pas de remplissage d'eau.	Vérifiez que les robinets d'eau sont bien ouverts.
9. L'affichage indique l'erreur 3	Pas de pompage.	Vérifiez que le tuyau d'évacuation n'est pas obstrué. Vérifiez que le tuyau d'évacuation n'est pas coudé.
10. L'affichage indique l'erreur 4	Trop-plein d'eau dans la machine.	Coupez l'alimentation en eau de la machine. Appelez le service technique.

**Note d'information**

Pendant la phase de séchage, le tambour effectue des rotations à grande vitesse pour brasser le linge et ainsi optimiser le cycle.

Si le mauvais fonctionnement persiste, adressez-vous au Centre d'Assistance Technique Hoover; communiquez le nom du modèle indiqué sur la plaquette se trouvant sur la carrosserie à l'intérieur du hublot ou sur le bulletin de garantie.

En indiquant ces informations vous obtiendrez une intervention plus rapide et efficace.

**1 L'utilisation des produits écologiques sans phosphates peut produire les effets suivants:**

- L'eau de vidange du rinçage est trouble à cause de zéolites en suspension; l'efficacité du rinçage n'est absolument pas compromise;
- Présence de poudre blanche (zéolites) sur le linge à la fin du lavage: cette poudre ne pénètre pas dans le tissu et n'en altère pas la couleur;
- présence de mousse dans l'eau du dernier rinçage: elle ne signifie pas pour autant un mauvais rinçage;
- Les tensioactifs anioniques de la formule des produits pour machines à laver, s'enlèvent difficilement du linge et, même en toute petite quantité, ils peuvent provoquer d'importants phénomènes de formation de mousse;
- L'exécution d'autres cycles de rinçage, en de tels cas, n'apporte aucun avantage.

**2 Avant d'appeler le Centre d'Assistance technique Hoover, si votre machine ne fonctionne pas, effectuer les contrôles susmentionnés.**

ANOMALIA	CAUSA	RIMEDIO
1. Non funziona con qualsiasi programma	Spina corrente elettrica non inserita nella presa	Inserire la spina
	Tasto interruttore generale non inserito	Inserire tasto. Interruttore generale
	Manca energia elettrica	Controllare
	Valvole impianto elettrico guaste	Controllare
	Sportello aperto	Chiudere sportello
2. Non carica acqua	Vedi cause 1	Controllare
	Rubinetto acqua chiuso	Aprire il rubinetto acqua
	Timer non correttamente posizionato	Posizionare timer correttamente
3. Non scarica acqua	Tubo di scarico piegato	Raddrizzare tubo di scarico
	Presenza corpi estranei nel filtro	Ispezionare filtro
4. Presenza di acqua sul pavimento attorno alla lavabiancheria	Perdita della guarnizione posta tra rubinetto e tubo carico	Sostituire guarnizione e stringere bene tubo e rubinetto
5. Non centrifuga	La lavabiancheria non ha ancora scaricato l'acqua	Attendere alcuni minuti, la macchina scaricherà
	"Esclusione centrifuga" inserita (solo per alcuni modelli)	Disinserire tasto "esclusione centrifuga"
6. Forti vibrazioni durante la centrifuga	Lavabiancheria non perfettamente in piano	Regolare gli appositi piedini regolabili.
	Staffe di trasporto non ancora asportate	Asportare staffe di trasporto
	Carico biancheria non uniformemente distribuito	Distribuire in modo uniforme la biancheria
7. Sul display appare errore n. 0,1,5,7,8,9	-	Rivolgersi al servizio assistenza
8. Sul display appare errore n.2	La macchina non carica acqua	Verificare che il rubinetto dell'acqua sia aperto
9. Sul display appare errore n.3	La macchina non scarica	Verificare che lo scarico sia libero. Verificare che il tubo di scarico non sia piegato
10. Sul display appare errore n.4	La macchina è troppo piena d'acqua	Chiudere il rubinetto dell'acqua. Rivolgersi al servizio assistenza.

**Nota**

Durante la fase di asciugatura il cestello esegue rotazioni ad alta velocità per bilanciare il carico ed ottimizzare il ciclo.

Se il malfunzionamento dovesse persistere si rivolga al Centro di Assistenza Tecnica Hoover comunicando il modello di lavabiancheria, riportato sulla targhetta posta sul mobile all'interno dell'oblò o sul foglio di garanzia. Fornendo tali informazioni otterrete un intervento più tempestivo ed efficace.

**Attenzione:**

**1 L'utilizzo di detersivi ecologici senza fosfati può produrre i seguenti effetti:**

- l'acqua di scarico dei risciacqui risulta più torbida per la presenza di zeoliti in sospensione senza che l'efficacia del risciacquo ne risulti pregiudicata
- presenza di polvere bianca (zeoliti) sulla biancheria al termine del lavaggio che non si ingloba nei tessuti e non ne altera il colore.
- La presenza di schiuma nell'acqua dell'ultimo risciacquo non è necessariamente indice di una cattiva sciacquatura.
- I tensioattivi anionici presenti nelle formulazioni dei detersivi per lavabiancheria, risultano spesso difficilmente allontanabili dalla biancheria stessa e, anche in minima quantità, possono produrre vistosi fenomeni di formazione di schiuma.
- L'esecuzione di ulteriori cicli di risciacquo, in casi come questi, non comporta alcun beneficio.

**2 Se la Sua lavabiancheria non funzionasse, prima di chiamare il Centro di Assistenza Tecnica Hoover eseguire i controlli sopradescritti.**



FEHLVERHALTEN	GRUND	ABHILFE
1. Programme funktionieren nicht	Stecker nicht in der Steckdose	Stecker einstecken
	Hauptschalter nicht eingedrückt	Strom einschalten
	Stromausfall	Kontrollieren
	Sicherungen defekt	Kontrollieren
	Bullauge nicht geschlossen	Bullauge schließen
2. Kein Wasserzulauf	Siehe Gründe zu 1	Kontrollieren
	Wasserhahn geschlossen	Wasserhahn öffnen
	Programmwahlschalter nicht richtig eingestellt	Programmwahlschalter richtig einstellen
3. Kein Wasserablauf	Ablaufschlauch gekrümmt	Ablaufschlauch begradigen
	Fremdkörper in der Klammernfalle	Klammernfalle reinigen
4. Wasser auf dem Boden rund um das Gerät	Dichtung vom Wasserzulaufschlauch defekt	Dichtung ersetzen und Zulaufschlauch am Wasserhahn befestigen
5. Keine Schleuderfunktion	Die Waschmaschine hat das Wasser noch nicht abgepumpt	Einige Minuten warten, bis das Wasser abgepumpt ist
	Taste "Schleuderstop" eingestellt (nur bei einigen Modellen)	Taste "Schleuderstop" herausdrücken
6. Starke Vibrationen während des Schleuderns	Waschmaschine nicht richtig justiert	Über die entsprechenden einstellbaren Füße justieren
	Transportstange noch nicht entfernt	Transportstange entfernen
	Wäsche nicht gleichmäßig in der Trommel verteilt	Wäsche gleichmäßig verteilen
7. Folgende Fehlermeldung auf dem Display: 0,1,5,7,8,9	–	Kundendienst anrufen.
8. Fehlermeldung 2 auf dem Display	Waschmaschine füllt sich nicht mit Wasser.	Überprüfen, ob der Wasserhahn aufgedreht ist.
9. Fehlermeldung 3 auf dem Display	Wasser wird nicht abgepumpt.	Überprüfen, ob der Ablaufschlauch verstopft ist. Überprüfen, ob der Schlauch geknickt ist.
10. Fehlermeldung 4 auf dem Display	Zu viel Wasser in Waschmaschine.	Wasserhahn für Waschmaschine zudrehen. Kundendienst anrufen.
<b>Hinweis</b> Während der Trocknung reversiert die Trommel bei hoher Geschwindigkeit, um die Waschlading gleichmäßig zu verteilen und somit die Trocknung zu optimieren.		

Läßt sich der Fehler nicht beheben, wenden Sie sich bitte an den Technischen Kundendienst der Firma Hoover. Geben Sie dabei das Maschinenmodell laut Typenschild \* oder Garantieschein an, um eine schnelle effektive Hilfe zu ermöglichen.

\* (welches sich im Bullauge befindet)

#### Achtung:

1 Die Verwendung von umweltfreundlichen Waschmitteln kann folgende Effekte auslösen:

- Die schwebenden Minerale führen zu einer Trübung des Spülwassers, die aber weder die Wirkung der Spülungen noch das Waschergebnis beeinflussen.
- Nach erfolgter Wäsche können sich auf der Wäsche Spuren weißen Pulvers (Minerale) befinden, die sich aber weder in der Wäsche festsetzen noch die Farben beeinträchtigen.
- Schaumbildung auf dem letzten Spülwasser bedeutet nicht unbedingt unzureichende Spülresultate.
- Die in den Waschmitteln enthaltenen waschaktiven anionischen Tenside sind häufig sehr schwer ausspülbar, und erzeugen auch in nur geringer Dosierung auffällige Schaummengen.
- Zusätzliche Spülgänge sind in solchen Fällen nicht sehr effektiv.

2 Bitte wenden Sie sich bei Defekten an der Maschine erst dann an den Kundendienst, wenn Sie anhand der obigen Liste selbst versucht haben, eventuelle Fehler zu beheben.

PROBLEEM	OORZAAK	OPLOSSING
1. Geen enkel programma functioneert	Stekker zit niet in het stopcontact	Doe de stekker in het stopcontact
	Hoofdschakelaar is niet aan	Zet de hoofdschakelaar aan
	Stroomonderbreking	Controleer
	Elektrische zekeringen doorgebrand	Controleer
	Vuldeur is open	Sluit de vuldeur
2. Er wordt geen water ingevoerd	Zie oorzaak 1	Controleer
	De watertoevoer kraan staat niet open	Zet de watertoevoer kraan open
	De tijdschakelaar is niet juist ingesteld	Stel de tijdschakelaar in
3. Pompt het water niet weg	Er zit een knik in de afvoerslang	Trek de afvoerslang recht
	Materiaal blokkeert het filter	Controleer het filter
4. Water op de vloer bij de machine	Een lek bij de ring tussen de kraan en de inlaatslang	Vervang de sluitring en draai de slang goed aan bij de kraan
5. Centrifugeert niet	De wasautomaat heeft het water niet weggepompt	Wacht een paar minuten tot de machine het water heeft weggepompt
	Ingesteld op "niet centrifugeren" (alleen bij enkele machines)	Maak de "niet centrifugeren" instelling ongedaan
6. Sterke trillingen gedurende het centrifugeren	De wasautomaat staat niet recht	Stel de speciale voetjes bij
	De transportklemmen zijn niet verwijderd	Verwijder de transportklemmen
	Het wasgoed is niet gelijkmatig verdeeld	Schut het wasgoed los en verdeel het gelijkmatig
7. Op het display staat de volgende fout: 0, 1, 5, 7, 8, 9	–	Bel de reparatiedienst.
8. Op het display staat fout 2	Er wordt geen water opgenomen.	Controleer of de waterkraan open is.
9. Op het display staat fout 3	Er wordt geen water afgevoerd.	Controleer of de afvoer niet verstopt is. Controleer of de afvoerslang niet geknickt is.
10. Op het display staat fout 4	De machine zit te vol met water.	Zet de watertoevoer naar de machine uit. Bel de reparatiedienst.
<b>Informatie</b> Tijdens de droogfase zal de trommel accelereren naar een hogere snelheid om de was te verdelen en zo de droogprestatie te optimaliseren.		

Als de storing niet verholpen kan worden neem dan contact op met een Gias Service Center van Hoover. Voor snelle service geeft u het soort automaat op dat op het etiket aan de binnenkant van de deur of op het garantiebewijs is vermeld.

#### Belangrijk

1 Het gebruik van fosfaatvrije milieuvriendelijke wasmiddelen kunnen het volgende effect geven:

- Het afgevoerde spoelwater kan troebel zijn vanwege de aanwezigheid van in het water zwevende zeoliet. Dit betekent niet dat de spoelgangen niet effectief genoeg waren.
- De aanwezigheid van wit poeder (zeoliet) op het eind van het programma. Dit blijft niet in het wasgoed zitten en geeft geen kleurverandering.
- De aanwezigheid van schuim in het laatste spoelwater. Dit is niet noodzakelijkerwijs een teken dat er niet goed gespoeld is.
- De niet-ionische middelen die in de samenstelling van wasmiddelen zitten zijn vaak moeilijk uit het wasgoed te verwijderen en zelfs als het gaat om kleine hoeveelheden kan er zichtbare sopvorming zijn. In dergelijke gevallen is het niet nodig om nog een spoelgang te laten uitvoeren.

2 Als uw wasmachine niet meer functioneert zoals het moet wilt u dan a.u.b. eerst de bovenstaande controles uitvoeren voordat u contact opneemt met de Gias Service Center van

PROBLEMA	CAUZA	REMEDIU
1. Nu functioneaza la niciun program	Stekerul nu este introdus in priza	Introduceti stekerul
	Intrerupatorul general nu este apasat	Apasati intrerupatorul general
	Nu exista energie electrica	Verificati
	Sigurante defecte	Verificati
	Hubloul deschis	Inchideti hubloul
2. Nu trage apa	Vezi cauzele 1	Verificati
	Robinetul de apa inchis	Deschideti robinetul de apa
	Selectorul de programe nu este corect pozitionat	Pozitionati in mod corect selectorul de programe
3. Nu evacueaza apa	Tubul de evacuare indoit	Indreptati tubul de evacuare
	Prezenta corpuri straine in filtru	Verificati filtrul
4. Prezenta apei pe pardoseala in jurul masinii	Pierderea garniturii puse intre robinet si tubul de admisie a apei	Inlocuiti garniturasi strangeti bine
5. Nu centrifugheaza	Masina de spalat nu a evacuat inca apa	Asteptati cateva minute, pana ce masina evacueaza apa
	Butonul „Excludere centrifugare“ actionat (numai pentru unele modele)	Deconectati „excluderea centrifugarii“
6. Vibratii puternice in timpul centrifugarii	Masina de spalat nu este perfect echilibrata	Ajustati piciorusele reglabile
	Bridele de transport nu au fost inca inlaturate	Inlaturati bridele de transport
	Rufe nu sunt incarcate uniform	Distribuiti rufe in mod uniform
7. Afisajul arata erori 0,1,5,7,8,9	–	Chemati service-ul.
8. Afisajul arata eroarea 2.	Nu este umpluta cu apa.	Verificati daca alimentarea cu apa este pornita.
9. Afisajul arata eroarea 3.	Nu pompeaza apa.	Verificati daca scurgerea este curata. Verificati sa nu fie indoituri pe furtunul de evacuare.
10. Afisajul arata eroarea 4.	Masina este supraincarcata cu apa.	Opriti alimentarea cu apa a masinii. Chemati service-ul.
<b>Observatie</b> In timpul etapei de uscare, se va trece la o viteza mai mare a cuvei pentru a distribui rufele din interior si pentru a optimiza performantele de uscare.		

*Daca defectiunea persista contactati cel mai apropiat punct de service autorizat de Hoover.*

#### 1 Utilizarea produselor ecologice fara fosfati poate produce urmatoarele efecte:

- apa de clatire poate sa fie mai tulbure datorita zeolitilor aflati in suspensie. Acest lucru nu afecteaza calitatea clatirii
- prezenta unei pudre albe (zeoliti) pe rufe la sfirsitul ciclului de spalare. Aceasta nu intra in tesatura si nu altereaza culorile
- prezenta spumei in ultima apa de clatire nu indica in mod necesar o clatire neadecvata
- agentii non-ionici prezenti in compozitia detergentilor sunt adesea greu de inlaturat de pe rufe si, chiar in cantitati mici, pot produce cantitati importante de spuma
- executarea mai multor cicluri de clatire in cazurile sus mentionate nu aduc nici un avantaj

#### 2 Daca masina Dvs. nu functioneaza, inainte de a suna la punctele service Hoover faceti verificarile sus mentionate



Le constructeur décline toute responsabilité pour les éventuelles erreurs d'imprimerie contenues dans le présent mode d'emploi. Il se réserve en outre le droit d'apporter toutes modifications qui se révéleraient utiles à ses propres produits sans pour autant en compromettre les caractéristiques essentielles.

La Ditta costruttrice declina ogni responsabilità per eventuali errori di stampa contenuti nel presente libretto. Si riserva inoltre il diritto di apportare le modifiche che si renderanno utili ai propri prodotti senza compromettere le caratteristiche essenziali.

Wir schließen die Haftung für alle evtl. Druckfehler aus. Kleinere Änderungen und technische Weiterentwicklungen im Detail vorbehalten.

Wij stellen ons niet aansprakelijk voor eventuele drukfouten. Kleine veranderingen en technische ontwikkelingen zijn voorbehouden.

Producatorul isi declina orice responsabilitate in cazul unor greseli de tiparire in manualul de instructiuni. Producatorul isi rezerva dreptul de a aduce modificarile corespunzatoare produsului, fara a schimba in mod esential caracteristicile lui .

Cet appareil est commercialisé en accord avec la directive européenne 2002/96/CE sur les déchets des équipements électriques et électroniques (DEEE).

En vous assurant que ce produit est correctement recyclé, vous participez à la prévention des conséquences négatives sur l'environnement et la santé publique qui pourrait être causé par une mise au rebut inappropriée de ce produit.

Le symbole sur ce produit indique qu'il ne doit pas être traité comme un déchet ménager. Il doit être rapporté jusqu'à un point de recyclage des déchets électriques et électroniques.

La collecte de ce produit doit se faire en accord avec les réglementations environnementales concernant la mise au rebut de ce type de déchets.

Pour plus d'information au sujet du traitement, de la collecte et du recyclage de ce produit, merci de contacter votre mairie, votre centre de traitement des déchets ou le magasin où vous avez acheté ce produit.

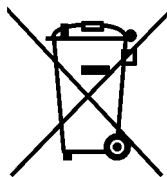

Questo elettrodomestico è marcato conformemente alla Direttiva Europea 2002/96/CE sui rifiuti da apparecchiature elettriche ed elettroniche (WEEE).

Assicurandovi che questo prodotto sia smaltito correttamente, aiuterete ad evitare possibili conseguenze negative all'ambiente e alla salute delle persone, che potrebbero verificarsi a causa d'un errato trattamento di questo prodotto giunto a fine vita.

Il simbolo sul prodotto indica che questo apparecchio non può essere trattato come un normale rifiuto domestico; dovrà invece essere consegnato al punto più vicino di raccolta per il riciclo delle apparecchiature elettriche ed elettroniche.

Lo smaltimento deve essere effettuato in accordo con le regole ambientali vigenti per lo smaltimento dei rifiuti.

Per informazioni più dettagliate sul trattamento, recupero e riciclo di questo prodotto, per favore contattare l'ufficio pubblico di competenza (del dipartimento ecologia e ambiente), o il vostro servizio di raccolta rifiuti a domicilio, o il negozio dove avete acquistato il prodotto.



Dieses Elektrohaushaltsgerät ist entsprechend der EU-Richtlinie 2002/96/CE über Elektro- und Elektronik-Altgeräte (WEEE) gekennzeichnet. Bitte sorgen Sie dafür, dass das Gerät ordnungsgemäß entsorgt wird, damit mögliche negative Auswirkungen auf Umwelt und Gesundheit vermieden werden, die bei einer unsachgemäßen Entsorgung des Altgerätes entstehen könnten.

Das Symbol auf dem Produkt bedeutet, dass dieses Gerät nicht in den normalen Hausmüll gehört, sondern den jeweiligen kommunalen Rücknahmesystemen für Elektro- und Elektronik-Altgeräte übergeben werden muss. Die Entsorgung muss im Einklang mit den geltenden Umweltrichtlinien für die Abfallentsorgung erfolgen.

Für nähere Informationen über Entsorgung und Recycling dieses Produktes wenden Sie sich bitte an Ihre kommunalen Einrichtungen (Umweltamt) oder an die Abfallentsorgungsgesellschaft Ihrer Stadt bzw. an Ihren Händler.

Dit apparaat voldoet aan de Europese richtlijnen 2002/96/EC voor elektrische en elektronische afval.

Door dit apparaat correct te verwijderen, helpt u het potentiële negatieve gevolg voor de omgeving en menselijke gezondheid te voorkomen., welke anders door onjuiste verwijdering zou kunnen worden veroorzaakt.

Het symbool op het product duidt aan dat dit product niet behandeld zal worden als huishoudelijk afval. In plaats daarvan zal het apparaat naar het verzamelpunt voor de recycling van elektrische en elektronische uitrusting gaan. De verwijdering moet in overeenstemming met plaatselijke milieuvoorschriften voor afvalverwerking uitgevoerd worden.

Voor meer gedetailleerde informatie over de verwijdering van dit product, neemt u contact op met uw gemeentelijke reinigingsdienst of de dealer waar u het apparaat heeft gekocht.

Acest aparat este marcat în conformitate cu Directiva Europeană 2002/96/CE referitoare la Deseurile de Echipament Electric și Electronic (WEEE).

Asigurându-va că acest produs este eliminat în mod corect, contribuiți la prevenirea potențialelor consecințe negative asupra mediului înconjurător și sănătății persoanelor, consecințe care ar putea fi provocate de aruncarea necorespunzătoare la gunoi a acestui produs.

Simbolul de pe produs, sau de pe documentele care însoțesc produsul, indică faptul că acesta nu poate fi aruncat împreună cu deseurile menajere. Trebuie predat la punctul de colectare corespunzător, pentru reciclarea echipamentului electric și electronic.

Aruncarea la gunoi a aparatului trebuie făcută în conformitate cu normele locale pentru eliminarea deseurilor.

Pentru informații mai detaliate privind eliminarea, valorificarea și reciclarea acestui produs, vă rugăm să contactați administrația locală, serviciul de eliminare a deseurilor menajere sau magazinul de unde ați cumpărat produsul.